



Seguici su: Makita Italia



## CATALOGO PROMOZIONALE

Validità dal 01/04/2022 al 30/09/2022



Batterie estensione fino a 2 anni  
Utensili estensione fino a 3 anni

**NEW** 64V Li-ion max



LM002JM101  
Rasaerba 534 mm



**NEW**

A PAGINA 2

### LM002JM101

Rasaerba 64Vmax 534 mm



## 64V Li-ion max

### XPT BL MOTOR

LM001JM101  
SUPERFICIE  
CONSIGLIATA

1.400 m<sup>2</sup>

LM002JM101  
SUPERFICIE  
CONSIGLIATA

1.600 m<sup>2</sup>

Prezzi di vendita consigliati in Euro non vincolanti (IVA 22%)

## UTENSILI CONNECTOR



A PAGINA 12



## PROMOPROMOPROMO

RICEVI SUBITO

### EXTRA

DMP180Z - Compressore



A PAGINA 10



p. 1 XGT - Next Generation Technology  
p. 2-5 Prodotti Novità  
p. 6-7 Decespugliatori XGT  
p. 8 Tagliasiepi XGT  
p. 9 Potatore telescopico  
p. 10-11 Promozione  
p. 12-16 Zaini e utensili connector  
p. 17 Gamma LXT 18V e 18Vx2  
p. 18-19 Elettroseghe  
p. 20-23 Tagliasiepi / Tagliasiepi telescopici / Tagliabordi  
p. 24 Idropulitrice a freddo  
p. 25 Gamma CXT 12Vmax  
p. 26-27 Corpi macchina polivalenti  
p. 28-31 Decespugliatori / Bordatori  
p. 32-33 Rasaerba  
p. 34-35 Soffiatori  
p. 36 Soffiatori / Forbici per potatura  
p. 37 Carriola

p. 38-39 Trivelle  
p. 40-41 Motoseghe / Manuale per il corretto utilizzo  
p. 42-43 Decespugliatori 4 tempi / Trimmer elettrici  
p. 44 Rasaerba elettrici  
p. 45 Tagliasiepi a scoppio / Potatore telescopico 4 tempi  
p. 46 Soffiatori 4 tempi  
p. 47 Elettroseghe  
p. 48 Tagliasiepi elettrici  
p. 49 Arieggiatori elettrici / Biotrituratore elettrico  
p. 50 Idropultrici ad alta pressione  
p. 51 Pompe ad immersione  
p. 52-55 Batterie e caricabatterie  
p. 56-57 Centri Assistenza



## RESPONSABILITÀ AMBIENTALE

Grazie ad un processo di consulenza collaborativa, tutte le realtà che lavorano con noi contribuiscono a rispettare attivamente le misure previste dai parametri ambientali. Inoltre investiamo per la salvaguardia efficiente della natura e dell'ambiente.



Con il logo "Go Green" Makita Corporation vuole identificare il nuovo percorso che ha intrapreso in questi anni, costituito da progetti atti allo sviluppo di tecnologia con minor impatto ambientale e maggiormente rispettosa quindi della salute degli utilizzatori.



# ZERO EMISSION

"ZERO EMISSION" PER LA CURA DEL VERDE

## LAVORA IN SICUREZZA: CAMPAGNA DI SENSIBILIZZAZIONE ALL'USO DI ACCESSORI ORIGINALI

Le batterie agli ioni di litio Makita sono realizzate secondo rigidi standard e costruite con circuiti elettronici interni per monitorarne le condizioni quando utilizzate con utensili o caricabatteria Makita. L'uso di batterie non originali altera il sofisticato sistema di comunicazione elettronica tra la batteria, il caricabatteria e l'utensile.



### L'uso di batterie non originali può comportare diversi rischi tra cui:

- Alterazione delle prestazioni degli utensili
- Scoppio della batteria con conseguenti danni a persone e cose
- Sviluppo di incendi



Consulta l'inserto sul sito [www.makita.it](http://www.makita.it)



# XGT 40V Li-ion max

# ZERO EMISSION



ELEVATA POTENZA



MASSIMA RESISTENZA



TECNOLOGIA INTELLIGENTE



PRONTI AL FUTURO

Decespugliatori  
UR006G / UR007G  
UR012G  
P. 6-7



Tagliasiepi  
UH013G / UH014G  
P. 8  
UH004G / UH005G  
P. 20



BL4050F  
5,0Ah



Soffiatore  
UB001G  
P. 34



Decespugliatore  
UR003G  
P. 28



Corpo macchina  
polivalente  
UX01G  
P. 26



Trivella  
DG001G  
P. 38



Elettroseghe  
UC011G / UC012G  
UC015G / UC016G  
P. 4



## Batterie

BL4025  
2,5Ah



BL4040  
4,0Ah



## Caricabatterie

DC40RA



DC40RB



ADP10  
Adattatore per batterie LXT





RASAERBA 64Vmax

LM001JM101/ LM002JM101



**MAX POWER**  
2.300 W

**IPX4** **64V<sup>Li-ion</sup>max** **SOFT NOLOAD** **XPT** **BL MOTOR**



**VANTAGGI:** Nuovi rasaerba 64Vmax con BL Motor ad alte prestazioni dal design pulito, con piatto di taglio in plastica, resistenti e per uso professionale. Consigliati per superfici fino a 1.600 m<sup>2</sup>, sono possibili 3 impostazioni di velocità di taglio: mod. LM001JM101 3.200 g/min modalità normale ideale per lavori che necessitano maggiore potenza come il taglio del terreno denso ed erboso; 2.500-3.200 g/min modalità soft no load dove la velocità di taglio cambia in base alla densità del tappeto erboso; 2.500 g/min modalità riduzione dei rumori ideale per ambienti sensibili al rumore come le zone residenziali. È presente un indicatore "cestello pieno", inoltre il sistema XPT consente l'utilizzo della macchina anche in condizioni avverse, come pioggia e polveri. Questa macchina è capace di taglio tradizionale, taglio con raccolta, taglio con scarico posteriore e taglio mulching. Innovativo anche per lo stoccaggio, grazie all'impugnatura pieghevole ed a due piedi di appoggio è possibile posizionarlo in verticale per occupare meno spazio possibile.



LM001JM101



LM002JM101



**BL6440**  
Cod. 191R06-8

**€ 285,00 IVA esclusa**  
€ 347,70 IVA inclusa

**DC64WA**  
Cod. 191W19-9

**€ 99,00 IVA esclusa**  
€ 120,78 IVA inclusa



	LM001JM101	LM002JM101	
Batteria	64V		
Tempo di carica con BL6440	120 min		
Larghezza di taglio	480 mm	534 mm	
Altezza di taglio	20 -100 mm / 10 posizioni		
Velocità a vuoto	2.500 / 3.200 g/min	2.300 / 2.800 g/min	
Scocca	Plastica		
Capacità cestello	62 l	70 l	
Velocità semovenza	Push		
Batterie in dotazione	1 x BL6440 (4,0Ah)		
Classe di protezione	IPX4		
Dimensioni (mm)	1.600-1.680 x 540 x 955-1.080	1.710-1.800 x 585 x 985-1.115	
Kit mulching	✓		
Superficie consigliata	1.400 m <sup>2</sup>	1.600 m <sup>2</sup>	
Peso	26,1 kg	27,6 kg	
Prezzo in €	IVA esclusa	€ 982,79	€ 1.031,97
	IVA inclusa	€ 1.199,00	€ 1.259,00



RASAERBA 18V / 18Vx2

DLM330RM / Z / DLM481PT2 / Z / DLM539PT2 / Z



**VANTAGGI DLM330RM/Z:** Rasaerba 18V con scocca in plastica di facile utilizzo ideale per prati di piccole dimensioni. Ha una larghezza di taglio di 33 cm e presenta un indicatore di livello carico cestello. Una comoda ed ergonomica manopola controlla l'altezza di taglio settabile in 8 step, mentre l'organo di taglio è composto da due lame dal profilo altamente performante. Il sistema XPT consente l'utilizzo della macchina anche in condizioni avverse e la protegge dalla pioggia. La sua impugnatura dà la possibilità di ripiegarlo su sé stesso in posizione verticale in modo da occupare poco spazio nel riporlo a fine lavoro.

**VANTAGGI DLM481PT2/Z - DLM539PT2/Z:**

Rasaerba 36V ideali per lavorazioni da un uso Home ad un uso professionale. Le ruote posteriori di grandi dimensioni offrono ottime performance su terreni fangosi oppure instabili. 4 funzioni in 1 di taglio, raccolta, mulching, scarico posteriore. Possiedono una lama a 2 denti per lavorazioni di sfalcatura e mulching. Possibilità di impostare 10 livelli di altezza attraverso una maniglia di forma ovale di facile utilizzo. Il sistema XPT consente l'utilizzo delle macchine anche in condizioni avverse e le protegge dalla pioggia. È presente un indicatore di livello carico cestello, per controllare lo stato di carico del cestello. L'impugnatura dà la possibilità di ripiegarli su sé stessi in posizione verticale in modo da occupare poco spazio nel riporli a fine lavoro.



DLM330RM



DLM481PT2



DLM539PT2



	DLM330RM	DLM330Z	DLM481PT2	DLM481Z	DLM539PT2	DLM539Z	
Batteria	18V / 4,0Ah	18V	18Vx2 / 5,0Ah	18Vx2	18Vx2 / 5,0Ah	18Vx2	
Tempo di carica	36 min	-	45 min	-	45 min	-	
Larghezza di taglio	330 mm		480 mm		534 mm		
Altezza di taglio	20-75 mm / 8 posizioni		20-100 mm / 10 posizioni				
Velocità a vuoto	4.300 g/min		3.100 g/min		3.000 g/min		
Scocca	Plastica						
Capacità cestello	30 l		62 l		70 l		
Velocità semovenza	-		2,5 / 5,0 km/h				
Batterie in dotazione	1 x BL1840B	-	2 x BL1850B	-	2 x BL1850B	-	
Dimensioni (mm)	1.285>1.350 x 375 x 935>975		1.690>1.740 x 530 x 930>1.060		1.810>1.870 x 580 x 920>1.040		
Kit mulching	✓						
Superficie consigliata	270 m <sup>2</sup>		800 m <sup>2</sup> (Push) 650 m <sup>2</sup> (Self)		800 m <sup>2</sup> (Push) 700 m <sup>2</sup> (Self)		
Peso	11,8 kg	11 kg	29,3 kg	28,1 kg	29 kg	26,8 kg	
Prezzo in €	IVA esclusa	€ 343,44	€ 220,49	€ 868,03	€ 695,90	€ 950,00	€ 777,87
	IVA inclusa	€ 419,00	€ 269,00	€ 1.059,00	€ 849,00	€ 1.159,00	€ 949,00



ELETTROSEGHE 40Vmax

UC011GZ / UC012GZ / UC015GZ / UC016GZ



**MAX POWER**  
1.600 W

**WG** WET GUARD **BL** MOTOR **40V** max **XGT**



**VANTAGGI:** Seghe a catena 40V con BL Motor, per uso professionale con velocità catena di 25,5 m/s per tagli veloci, precisi e sicuri. La potenza sviluppata è pari ad una corrispettiva a scoppio di 42 cm<sup>3</sup> con una potenza sviluppata di 1.600 W, il freno meccanico e l'interruttore a velocità variabile forniscono un'elevata sicurezza durante l'utilizzo.

Impugnatura morbida, interruttore con spegnimento automatico ha la funzione per risparmiare la batteria evitando anche l'avvio involontario. Il sistema Wet Guard con IPX4 consente eccellenti prestazioni di resistenza all'acqua. Il rampone metallico consente un taglio preciso, stabile ed in sicurezza, garantendo totale controllo all'operatore. La lubrificazione della catena è regolabile ed avviene in modalità automatica e continua durante l'utilizzo. (modelli UC015GZ e UC016GZ con tenditore catena manuale, senza uso di chiavi).



UC011GZ



UC012GZ



UC015GZ



UC016GZ



		UC011GZ	UC012GZ	UC015GZ	UC016GZ
Batterie		40V			
Barra		350 mm	400 mm	350 mm	400 mm
Passo catena		3/8"			
Velocità catena		0-25,5 m/s			
Pressione acustica		91 dB(A)		102 dB(A)	91 dB(A)
Potenza sonora		104 dB(A)			
Livello vibrazioni		3,4 > 4,4 m/s <sup>2</sup>		3,6 > 5,0 m/s <sup>2</sup>	
Dimensioni (mm)		445 x 230 x 275	446 x 233 x 274	445 x 234 x 275	
Peso		6,1 kg	6,0 kg	6,2 kg	
Prezzo in €	IVA esclusa	€ 376,23	€ 392,62	€ 392,62	€ 409,02
	IVA inclusa	€ 459,00	€ 479,00	€ 479,00	€ 499,00



POMPE IRRORATRICI 18V / 12Vmax 5 L

DUS054Z / US053DZ



**VANTAGGI:** Ideali per il trattamento con insetticidi e pesticidi. Queste pompe irroratrici a batteria hanno un ugello a forma di H a doppia testa regolabile. Questo è adatto sia per grandi aree (capacità tanica fino a 5 litri) che per lunghe distanze (pressione max 3 bar). Un ugello può essere chiuso in base alle esigenze applicative, mentre è possibile settare la macchina per un utilizzo continuo. La lancia telescopica può essere estesa da 0,5 a 0,7 m ed è collegata tramite un tubo lungo 1,7 m.



LXT

DUS054Z



CXT

US053DZ

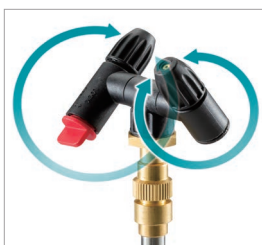
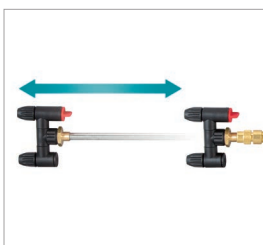

		DUS054Z	US053DZ
Batteria		18V	12Vmax
Pressione max		0,3 Mpa	
Capacità tanica		5 L	
Lunghezza tubo		1,7 m	
Lunghezza lancia		0,5 > 0,7 m	
Filettatura per ugello		1/4" GAS	
Classe di protezione		IP54	
Dimensioni (mm)		343 x 182 x 368	343 x 182 x 343
Peso		3,5 kg	3,0 kg
Prezzo in €	IVA esclusa	€ 154,92	€ 102,46
	IVA inclusa	€ 189,00	€ 125,00



DECESPUGLIATORE 40Vx2 BL MOTOR imp. doppia

UR012GZ02



**VANTAGGI:** Decespuigliatore dotato di motore BL da 80 V, capace di 2.000 W di potenza è in grado di adempiere a qualsiasi operazione di sfalcio sia a filo, a lame in materiale plastico che a lama metallica. 3 regolazioni della velocità, partenza lenta e freno elettrico garantiscono le migliori performance esecutive. Questa macchina è inoltre dotata di sistema di gestione della velocità in totale autonomia in base al tipo di sforzo di taglio, questo per sfruttare al massimo l'autonomia delle batterie; un'altra funzione di vero supporto a tutela dell'operatore, della macchina e dell'ambiente è il sistema di arresto del motore in caso di fermo indotto della testina, questa sicurezza evita rotture e infortuni durante il lavoro.

**SERIE Z** LITHIUM-ION **AFT ADT** **WG** WET GUARD **BL** MOTOR **XGT X2** 80Vmax **XGT**  
**IPX4**



**MAX POWER**  
**2.000 W**



**ACCESSORI IN DOTAZIONE**



		UR012GZ02
Batteria		40Vx2
Attacco		M10 x 1,25 mm (L)
Larghezza di taglio		Lama: 305 mm Testina: 480 mm
Velocità a vuoto		0-5.000 / 4.200 / 3.500 g/min
Livello pressione sonora		79,9 dB(A)
Livello potenza sonora		91,6 dB(A)
Dimensioni (mm)		1.790 x 680 x 590
Peso		8,3 kg
Prezzo in €	IVA esclusa	€ 750,00
	IVA inclusa	€ 915,00



DECESPUGLIATORI 40Vmax BL MOTOR

UR006GZ02 / UR007GZ01



SERIE Z LITHIUM-ION AFT ADT WG WET GUARD BL MOTOR 40Vmax XGT IPX4



**VANTAGGI:** Decespugliatori ideali per lavorazioni di sfalcio e bordatura di elevata potenza resa (1.000 W) ossia equivalente ad un motore di 30cc. Queste macchine sono state progettate nel pieno rispetto della salute per l'uomo e per l'ambiente, grazie a questa caratteristica è possibile il lavoro in aree sensibili ed in qualsiasi orario in quanto garantiscono così il rispetto delle norme che regolamentano queste aree. L'impugnatura tipo "bike" è particolarmente indicata per lo sfalcio in piano, la ricercata ergonomia garantisce il massimo confort all'operatore e con l'adozione dell'imbracatura a spallacci larghi è garantita una partizione dei pesi in maniera che si allontani la soglia di affaticamento. L'impugnatura tipo "loop" è particolarmente indicata per lo sfalcio lungo banchine e zone non in piano dove il lavoro dell'operatore può essere trasformato in resa grazie alla rapida manovrabilità dell'asta.

ACCESSORI IN DOTAZIONE

UR006GZ02



UR007GZ01



	UR006GZ02	UR007GZ01
Batteria	40V	
Attacco	M10 x 1,25 mm (L)	
Larghezza di taglio	Lama: 255 mm Testina: 430 mm	
Velocità a vuoto	0-7.000 / 5.500 / 4.600 g/min	
Livello pressione sonora	81,7 dB(A)	
Livello potenza sonora	92,7 dB(A)	
Dimensioni (mm)	1.815 x 677 x 540	1.815 x 396 x 266
Peso	5,0 kg	4,6 kg
Prezzo in €	IVA esclusa	€ 343,44
	IVA inclusa	€ 419,00
		€ 318,85
		€ 389,00



TAGLIASIEPI 40Vmax

UH013GZ / UH014GZ



**MAX POWER**  
720 W

**VANTAGGI:** Tagliasiepi monolama ad altissime prestazioni meccaniche ed ergonomiche. La nuova geometria del dente consente un taglio di altissima precisione con una particolare attenzione agli attriti, che in questo caso sono ridottissimi a sostegno delle performance del motore BL a batterie agli ioni di litio. Altri importanti sono i sistemi di sicurezza durante l'utilizzo, infatti queste macchine sono gestite da un'elettronica che interviene a supporto dell'operatore, come ad esempio il freno elettrico che arresta la lama in meno di un secondo, ed il sistema di sblocco lama, che inverte il moto della stessa per liberarla da rami incastrati durante la lavorazione.

UH013GZ



UH014GZ



**ACCESSORI IN DOTAZIONE**

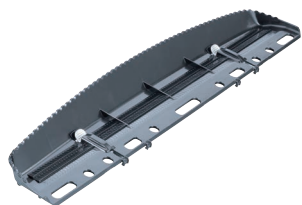

Deflettore per UH013GZ

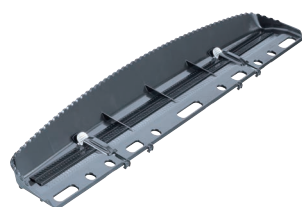

Deflettore per UH014GZ

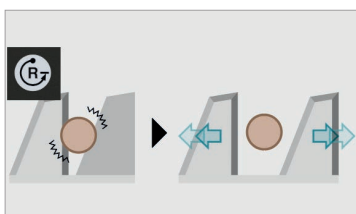

	UH013GZ	UH014GZ
Batterie	40V	
Lama	600 mm	750 mm
Passo denti	25 mm	
Capacità max taglio	23,5 mm	
Velocità a vuoto	2.000 / 3.600 / 5.000 g/min	
Livello vibrazioni ant./post.	2,5 / 1,1 m/s <sup>2</sup>	3,2 / 1,1 m/s <sup>2</sup>
Livello rumorosità	91 dB(A)	92 dB(A)
Uso continuativo con BL4040	85 / 160 / 390 min	80 / 155 / 380 min
Dimensioni (mm)	1.085 x 270 x 150	1.225 x 270 x 150
Peso	3,9 kg	4,0 kg
Prezzo in €	IVA esclusa	€ 413,93
	IVA inclusa	€ 505,00
		€ 430,33
		€ 525,00



POTATORE TELESCOPICO 18Vx2

DUA301Z

SERIE Z LITHIUM-ION XPT EXTREME PROTECTION TECHNOLOGY BL MOTOR 10v+18v → 36V LXT



MAX POWER  
1.000 W



**VANTAGGI:** Potatore telescopico potente e capace di lavorazioni oltre i 4 metri da terra, dotato di innovativo e potente motore Brushless da 36V. È capace di 1.000 W in lavorazioni continue e 1.400 W attivando la funzione Boost per i tagli più impegnativi. La ricercata ergonomia, la distribuzione dei pesi e la ricercata tecnologia consentono a questa macchina di supportare l'operatore nelle operazioni di potatura in qualsiasi condizione ambientale garantendo così una elevatissima qualità esecutiva. Molto si è dedicato alle performance di questa macchina, la velocità della catena di 20 m/s consente prestazioni pari alle corrispettive macchine a scoppio, la possibilità di regolazione della lubrificazione della catena e la facilità di sostituzione della catena fanno di questa macchina uno strumento indispensabile per il mantenimento delle piante; inoltre il corpo di taglio è dotato di gancio trascina ramo per consentire la completa gestione del taglio all'operatore.



		DUA301Z
Batterie		18Vx2
Lunghezza barra		300 mm
Passo catena		3/8"
Spessore catena		1,1 mm
Velocità catena		20 m/s
Dimensioni (mm)		2.826>4.058 x 155 x 191
Peso		7,2 kg
Prezzo in €	IVA esclusa	€ 531,97
	IVA inclusa	€ 649,00



Acquistando uno dei prodotti presenti in queste

## Cleaners

### DRC200Z Robot Aspiratore

€ 1.255,38 IVA incl.  
€ 1.029,00 IVA escl.



ROBOPRO



### DVC560Z Battitappeto

€ 535,58 IVA incl.  
€ 439,00 IVA escl.



### DHW080ZK Idropulitrice

€ 628,30 IVA incl.  
€ 515,00 IVA escl.

### DVC157LZX3 Aspiratore

€ 530,70 IVA incl.  
€ 435,00 IVA escl.



### DMP180Z Compressore

RICEVI SUBITO  
**EXTRA**



FINO A 24 PNEUMATICI AUTO CON UNA

### DCW180Z Box termico

€ 767,38 IVA incl.  
€ 629,00 IVA escl.

**OUTDOOR**



Display digitale

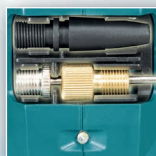

Adattatori / Led

**SERIE Z**  
LITHIUM-ION



pagine ricevi subito il compressore 18V DMP180Z

**18V**  
LITHIUM-ION **LXT**

# ZERO EMISSION



**2 ANNI**  
GARANZIA

**3 ANNI**  
GARANZIA

Batterie estensione fino a 2 anni  
Utensili estensione fino a 3 anni



**DUP361PT2**  
Forbici per Potatura

€ 1.469,00 IVA incl.  
**€ 1.204,10** IVA escl.

**DUP361Z**

€ 1.189,00 IVA incl.  
**€ 974,59** IVA escl.

**DUP362PT2**  
Forbici per Potatura

€ 1.509,00 IVA incl.  
**€ 1.236,89** IVA escl.

**DUP362Z**

€ 1.229,00 IVA incl.  
**€ 1.007,38** IVA escl.

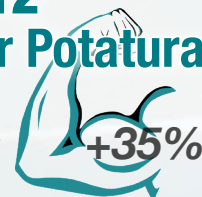

Del valore di € 119,00 IVA escl.



<https://youtu.be/uqfleYtfei4>

Pressione max aria	830 kPa
Quantità scarico aria	200 kPa 12 L/min
Lunghezza tubo	65 cm
Dimensioni (mm)	266x80x174
Peso	1,2 kg



CARICA COMPLETA - BL1860B (18V / 6,0Ah)

**DLM460PT2**  
Rasaerba

€ 735,00 IVA incl.  
**€ 602,46** IVA escl.

**DLM460Z**

€ 595,00 IVA incl.  
**€ 487,70** IVA escl.

**DLM462PT4**  
Rasaerba

€ 1.305,00 IVA incl.  
**€ 1.069,67** IVA escl.

**DLM462Z**

€ 915,00 IVA incl.  
**€ 750,00** IVA escl.

**DLM530PT4**  
Rasaerba

€ 1.229,00 IVA incl.  
**€ 1.007,38** IVA escl.

**DLM530Z**

€ 839,00 IVA incl.  
**€ 687,70** IVA escl.

**DLM532PT4**  
Rasaerba

€ 1.389,00 IVA incl.  
**€ 1.138,52** IVA escl.

**DLM532Z**

€ 999,00 IVA incl.  
**€ 818,85** IVA escl.

**DLM533PT4**  
Rasaerba

€ 1.589,00 IVA incl.  
**€ 1.302,46** IVA escl.

**DLM533Z**

€ 1.199,00 IVA incl.  
**€ 982,79** IVA escl.





ZAINO ADATTATORE PER 4 BATTERIE 18V + 2 ADATTATORI (18V - 18Vx2)

191A59-5 (PDC01)



**VANTAGGI:** Ideale per manutentori del verde che hanno la necessità di lavorare per periodi prolungati di tempo presso giardini e parchi. Il vano batterie le protegge da polvere e schizzi d'acqua, cintura e spallacci sono regolabili in altezza per garantire un confort ottimale, in base alle esigenze dell'operatore. È dotato di indicatore livello di carica per singola batteria e di interruttore principale ON/OFF con funzione di spegnimento automatico. L'imbracatura può essere rimossa dall'unità principale per consentire un utilizzo come alimentatore stazionario. Da abbinare al KIT energy 197626-8 (non in dotazione). Batterie e caricabatterie non inclusi.



Alimentato da 4 batterie 18V Li-ion LXT



		PDC01
Capacità		24/12 Ah
Capacità energetica		432 Wh
Numero di celle		-
Tempo di carica (h)		-
Dimensioni (mm)		400 x 195 x 132
Peso senza batterie		2,8 kg
Prezzo in €	IVA esclusa	€ 525,00
	IVA inclusa	€ 640,50

KIT ENERGY 18V 5,0Ah - CON CARICABATTERIE RAPIDO DOPPIA POSTAZIONE

197626-8



MAK PAC



DC18RD

KIT ENERGY non in dotazione



BL1850B (x4)  
Indicatore livello di carica



€ 509,00 IVA esclusa  
€ 620,98 IVA inclusa

SET ADATTATORI INCLUSI

UTENSILI CONNECTOR



191J51-5



191J50-7



Decespugliatori  
UR101CZ  
UR201CZ

Soffiatore  
UB001CZ



Rasaerba  
LM001CZ



ZAINO POWER PACK 36V / 40VMax + ADATTATORE (18Vx2)

PDC1200A01



**VANTAGGI:** Unità di alimentazione a zaino ideale per eseguire lavorazioni prolungate nel tempo che necessitano di maggiore autonomia. Indicato per la manutenzione di aree verdi pubbliche e private (con collegamento a rasaerba, decespugliatore, soffiatore), in edilizia (ambito civile e industriale) e per eseguire manutenzioni generali. Lo zaino è predisposto con riflettori laterali per assicurare maggiore visibilità all'operatore anche al buio e di cintura e spillacci regolabili in altezza per garantire un confort ottimale. 4 LED indicatori livello di carica delle batterie. È dotato di tecnologia Wet Guard che consente l'utilizzo anche in condizioni atmosferiche avverse e lo protegge dalla pioggia. Grazie ad apposito adattatore è possibile collegarlo a qualsiasi utensile 40Vmax/18Vx2. È possibile inoltre rimuovere l'imbracatura per un utilizzo stazionario dell'unità di alimentazione. Peso totale della batteria compresa di imbracatura pari a 10,4 kg.



DC4001

RICEVI SUBITO  
**EXTRA**  
Cesoia  
Multifunzione



		PDC1200A01
Capacità		33,5 Ah
Capacità energetica		1.200 Wh
Numero di celle		100
Tempo di carica con DC4001		6 h
Dimensioni (mm)		369 x 261 x 132 (senza imbracatura) 428 x 261 164 (con imbracatura)
Peso senza imbracatura		8,8 kg
Prezzo in €	IVA esclusa	€ 1.495,00
	IVA inclusa	€ 1.823,90

ADATTATORE INCLUSO

UTENSILI CONNECTOR



191J51-5



Decespugliatori  
UR101CZ  
UR201CZ



Soffiatore  
UB001CZ

Rasaerba  
LM001CZ





**VANTAGGI:** Rasaerba semovente alimentato con Zaini Power Pack PDC01 (4 batterie 18V LXT) o PDC1200A01 (unità di alimentazione 40Vmax) consigliato per superfici fino a 6.900 m<sup>2</sup>. Grazie all'elevata autonomia e al basso livello di rumorosità è indicato per lavorazioni continuative in aree residenziali e spazi pubblici. La geometria della lama e l'inclinazione frontale ottimizzano la carica dell'unità di alimentazione e migliorano l'efficienza di taglio, garantendo prestazioni eccellenti. 10 impostazioni dell'altezza di taglio da 20 a 100 mm, possibilità di regolare l'altezza dell'impugnatura e di lavorare in modalità a spinta. È dotato di scarico laterale, cestello con indicatori di carico (capienza 70 litri) e kit mulching. Zero emissioni e ridotta manutenzione.



Da utilizzare con Zaini Connector PDC01 e PDC1200A01 (non in dotazione)



AREA DI TAGLIO EFFETTIVA (m <sup>2</sup> )		
<b>PDC01</b> 4xBL1860B	1.700 semovente	2.300 a spinta
<b>PDC1200A01</b>	5.100 semovente	6.900 a spinta
AUTONOMIA - USO CONTINUATIVO (min)		
<b>PDC01</b> 4xBL1860B	40 semovente	50 a spinta
<b>PDC1200A01</b>	120 semovente	150 a spinta

		LM001CZ
Batteria		40V
Larghezza di taglio		534 mm
Altezza di taglio		20-100 mm
Velocità a vuoto		2.300 / 2.800 g/min
Scocca		Acciaio
Capacità cestello		70 l
Velocità di propulsione		2,5-5,0 km/h
Livello pressione sonora		80,0 dB(A)
Livello potenza sonora		91,2 dB(A)
Livello vibrazioni		2,5 m/s <sup>2</sup>
Kit mulching		✓
Dimensioni (mm)		1.630-1.715 x 590 x 1.095
Peso		40,1 kg
Prezzo in €	IVA esclusa	€ 818,85
	IVA inclusa	€ 999,00





SOFFIATORE 40Vmax BL MOTOR

UB001CZ



**VANTAGGI:** Soffiatore di elevate capacità meccaniche indicato per uso professionale. Grazie alle elevate performance risulta molto facile lo spostamento del fogliame e dei detriti in genere sempre garantendo massimo confort all'operatore. È dotato di tecnologia Wet Guard che lo protegge dalla pioggia, tubo telescopico lungo a 3 stadi (intervallo di regolazione di 100 mm) e interruttore controllo della velocità variabile. L'utilizzo di questa macchina è consentito solo con batteria a zaino PDC01 e PDC1200A01: garantiscono la massima autonomia e sono ideali per svolgere lavorazioni prolungate nel tempo, presso giardini e nei parchi. Zero emissioni e basso livello di rumorosità.



Da utilizzare con Zaini Connector PDC01 e PDC1200A01 (non in dotazione)



RICEVI SUBITO

**EXTRA**

Cesoia Multifunzione



UB001CZ

Alimentazione	40Vmax (connector)	
Volume aria	17,6 m <sup>3</sup> /min	
Velocità aria	70 m/s	
Velocità a vuoto	0-24.000 g/min	
Uso continuativo con PDC1200A01	90 min	
Livello pressione sonora	83,4 dB(A)	
Livello potenza sonora	91,4 dB(A)	
Dimensioni (mm)	960-1.060 x 295 x 180	
Peso	2,9 kg	
Prezzo in €	IVA esclusa	€ 290,98
	IVA inclusa	€ 355,00







DECESPUGLIATORI CONNECTOR

UR101CZ / UR201CZ



**SERIE Z** LITHIUM-ION **AFT ADT** **XPT** EXTREME PROTECTION TECHNOLOGY **BL** MOTOR **36V** **LXT**



**VANTAGGI:** Studiati per essere partner per i professionisti più esigenti e per essere utilizzati in modo intensivo, nascono questi due modelli capaci di elevatissimi volumi di lavoro grazie alla elevata autonomia data dal collegamento con gli zaini PDC01 e PDC1200A01 indossabili dall'operatore. Come per tutta la gamma di strumenti a batteria anche questi modelli sono dotati dei migliori sistemi di controllo elettronici a tutela e garanzia del lavoro, consentendo all'operatore la massima qualità di lavoro.

RICEVI SUBITO

**EXTRA**

Cesoia Multifunzione

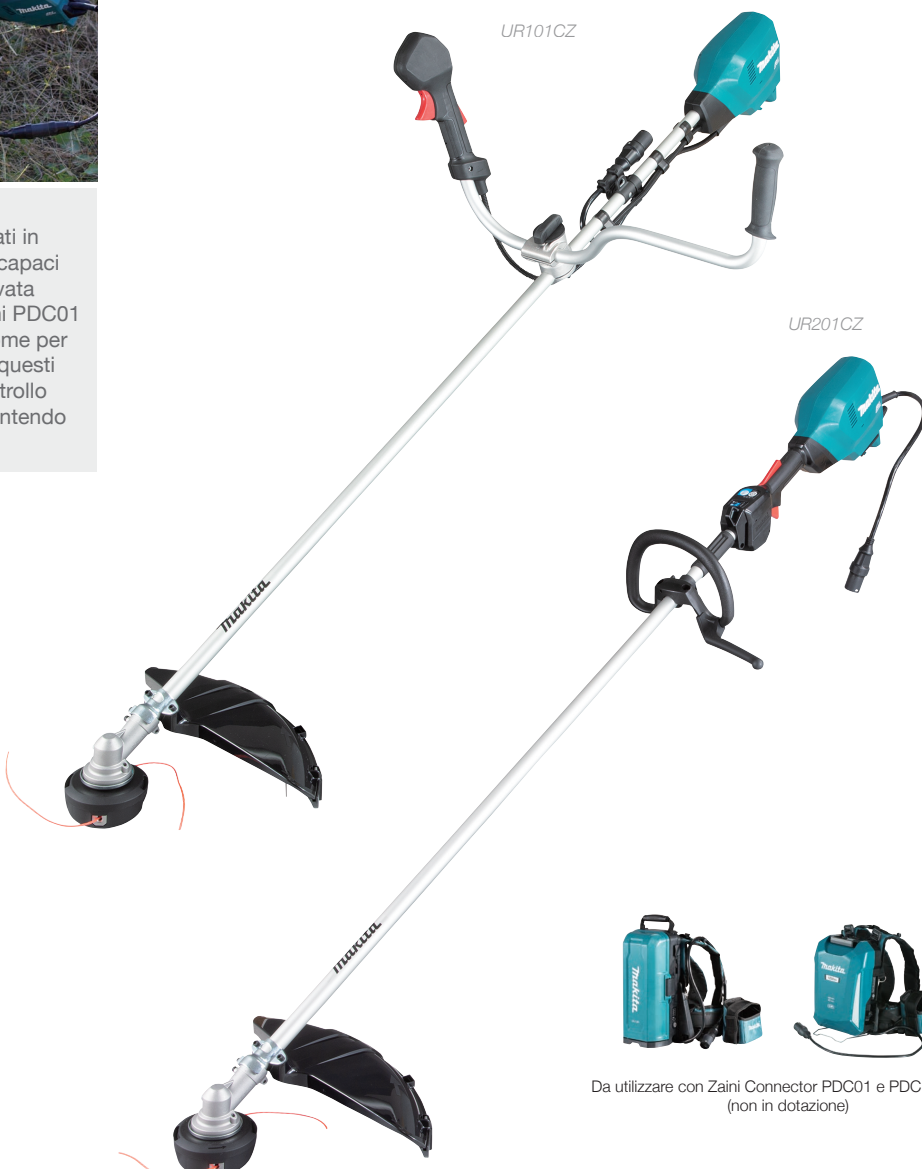

Da utilizzare con Zaini Connector PDC01 e PDC1200A01 (non in dotazione)

**ACCESSORI IN DOTAZIONE**



		UR101CZ	UR201CZ
Con zaino adattatore PDC01			36V
Potenza			1.000 W
Larghezza di taglio			430 mm
Velocità a vuoto		0-4.600 / 0-5.500 / 0-7.000 g/min	
Pressione acustica		80 dB(A)	
Pressione sonora		91,8 dB(A)	
Livello vibrazioni		2,5 m/s <sup>2</sup>	
Dimensioni (cm)		1.760 x 628 x 550	1.795 x 400 x 269
Peso		5,2 kg	4,7 kg
Prezzo in €	IVA esclusa	€ 376,23	€ 343,44
	IVA inclusa	€ 459,00	€ 419,00

# Un'ampia gamma di utensili professionali per la cura del verde ad Emissioni Zero



**Corpo macchina polivalente**  
DUX60

**Decespugliatori**  
DUR368L  
DUR369L

**Tagliasiepi**  
DUH651

**Potatore telescopico**  
DUA301

**Trivella**  
DDG460

**Elettroseghe**  
DUC256 / DUC256C  
DUC306

**Elettroseghe**  
DUC252  
DUC353

**Forbici per potatura**  
DUP361 / DUP362

**Idropulitrice a freddo**  
DHW080

**Soffiatori**  
DUB361  
DUB362  
DUB363

**Rasaerba**  
DLM382 / DLM462  
DLM530 / DLM532  
DLM533

**Rasaerba**  
DLM481 / DLM539

**Elettroseghe**  
DUC122  
DUC254 / DUC254C

**Bordatore**  
DUR181

**Tagliabordi**  
DUM604

**Soffiatori**  
DUB184  
DUB185  
DUB186

**Corpo macchina polivalente**  
DUX18

**Tagliasiepi**  
DUH523  
DUH601  
DUH751  
DUN500

**Tagliasiepi telescopico**  
DUN461W

**Rasaerba**  
DLM330

**Decespugliatori**  
DUR190L  
DUR191L  
DUR192L

**Pompa irroratrice**  
DUS054

**Cariola**  
DCU180





ELETTROSEGA 18Vx2

DUC353Z

SERIEZ LITHIUM-ION XPT EXTREME PROTECTION TECHNOLOGY BL MOTOR 18V + 18V → 36V LXT



RICEVI SUBITO  
**EXTRA**

Cesoia Multifunzione



VIDEO CLIP

<https://youtu.be/cmquTpTRZzs>

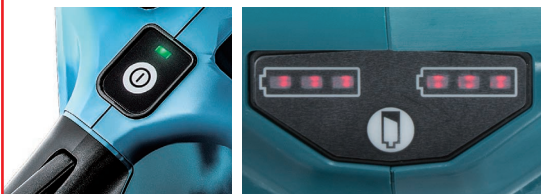

Interruttore ON/OFF

LED indicatori carica batterie

**VANTAGGI:** Ideale per sramatura e abbattimento di piccoli e medi arbusti. La tecnologia dei nuovi BL Motor garantisce performance ed autonomia. No manutenzione.

		DUC353Z
Batterie		18Vx2
Barra		350 mm
Passo catena		3/8"
Velocità catena		20 m/s
Pressione acustica		87,7 dB(A)
Potenza sonora		100,4 dB(A)
Livello Vibrazioni		5,3 m/s <sup>2</sup>
Dimensioni (mm)		762 x 215 x 235
Peso		4,0 kg
Prezzo in €	IVA esclusa	€ 307,38
	IVA inclusa	€ 375,00

ELETTROSEGA 18Vx2

DUC252Z

XPT EXTREME PROTECTION TECHNOLOGY 18V + 18V → 36V LXT

SERIEZ LITHIUM-ION



**VANTAGGI:**  
Ideale per la potatura di arbusti. Leggera e maneggevole consente l'utilizzo in sicurezza in tutte le diverse situazioni.

		DUC252Z
Batterie		18Vx2
Barra		250 mm
Velocità		8,3 m/s
Passo Catena		3/8"
Peso		3,3 kg
Prezzo in €	IVA esclusa	€ 204,10
	IVA inclusa	€ 249,00

ELETTROSEGHE 18Vx2 BL MOTOR

DUC256Z / DUC256CZ / DUC306Z

SERIEZ LITHIUM-ION XPT EXTREME PROTECTION TECHNOLOGY BL MOTOR 18V + 18V → 36V LXT



**VANTAGGI:** Innovativa sega a catena dotata di potentissimo motore BL da 36V ed alimentata da 2 batterie agli Ioni di Litio da 18V; questa particolare tecnologia nasce per rispondere alle esigenze applicative odierne. Ideale per operazioni di potatura tradizionale, dal cestello e con la tecnica del tree-climbing risulta essere leggera ed ergonomica.

RICEVI SUBITO  
**EXTRA**

Cesoia Multifunzione



		DUC256Z	DUC256CZ	DUC306Z
Batteria		18Vx2		
Barra		250 mm	250 mm carving	300 mm
Velocità catena		0-20 m/sec		
Dimensioni (mm)		270-651 x 205 x 232		270-651 x 205 x 232
Peso		3,3 kg		
Prezzo in €	IVA esclusa	€ 318,85	€ 343,44	€ 318,85
	IVA inclusa	€ 389,00	€ 419,00	€ 389,00

ELETTROSEGHE 18V 250 mm BL MOTOR

DUC254Z / DUC254CZ



**SERIE Z** LITHIUM-ION **XPT** EXTREME PROTECTION TECHNOLOGY **BL MOTOR** **18V LITHIUM-ION** **LXT**



DUC254Z



DUC254CZ

**VANTAGGI:** Innovativa elettrosegga a catena 18V con caratteristiche meccaniche pari ad una corrispettiva a scoppio con il plus dello "Zero Emission". Ideale per la potatura di alberi sfruttando il comfort di essere portata su cestelli senza intralcio o pericolo. L'innovativo BL Motor ad alte prestazioni consente di ottenere velocità di taglio elevatissime, fino a 24 m/sec.

		DUC254Z	DUC254CZ
Batteria		18V	
Tipo barra		A ROCCHETTO	CARVING
Barra		250 mm	
Velocità catena		24 m/s	22,5 m/s
Peso		3,3 kg	3,3 kg
Prezzo in €	IVA esclusa	€ 274,59	€ 290,98
	IVA inclusa	€ 335,00	€ 355,00

ELETTROSEGHE 18V 115 mm

DUC122RTE / DUC122ZK



**18V LITHIUM-ION** **LXT**



DUC122RTE



BL1850B

Ricarica in soli 45 minuti



DC18RC

Modello **DUC122RTE** fornito con due batterie da 5,0Ah e caricabatterie rapido.  
Modello **DUC122ZK** solo corpo macchina.

**18V 5.0Ah LITHIUM-ION** **SERIE Z** LITHIUM-ION

		DUC122RTE	DUC122ZK
Batteria		18V / 5,0 Ah	18V
Tempo di carica		45 min	-
Barra		115 mm	
Velocità catena		5 m/s	
Livello vibrazioni (taglio legno)		4,3 m/s <sup>2</sup>	
Batterie in dotazione		2xBL1850B	-
Peso		2,6 kg	2,0 kg
Modello precedente		DUC122RME	DUC122Z
Prezzo in €	IVA esclusa	€ 471,31	€ 258,20
	IVA inclusa	€ 575,00	€ 315,00



TAGLIASIEPI 40Vmax BL MOTOR

UH004GZ / UH005GZ



**VANTAGGI:** Ergonomia evoluta, questa è la regola di sviluppo per queste macchine. L'operatore può settare l'impugnatura in base alle condizioni di lavoro ed in base alle esigenze delle singole lavorazioni. L'efficiente motore BL unito alla tecnologica batteria agli ioni di litio garantisce performance elevate tanto da equiparare una macchina a filo o con motore a scoppio. La tecnologia Wet Guard protegge la macchina dalla pioggia durante il lavoro. Questi tagliasiepi sono inoltre dotati di freno elettrico, interruttore a doppia azione e avviamento istantaneo, impugnatura morbida per una presa comoda e sicura. Zero emissioni per salvaguardare la salute dell'operatore e dell'ambiente.



**ACCESSORI IN DOTAZIONE**

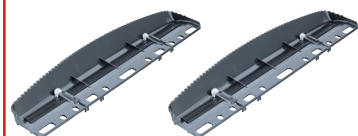

Deflettore per UH004GZ  
Deflettore per UH005GZ



	UH004GZ	UH005GZ
Batteria	40V	
Lama	600 mm	750 mm
Passo denti	35 mm	
Capacità max taglio	23,5 mm	
Colpi al minuto	5.000 / 3.600 / 2.000	
Livello vibrazioni ant./post.	2,9/ 2,0 m/s <sup>2</sup>	3,1/ 2,7 m/s <sup>2</sup>
Livello potenza sonora	96 dB(A)	97 dB(A)
Livello pressione sonora	85 dB(A)	86 dB(A)
Uso continuativo (con BL4040)	85/160 min	80/155 min
Dimensioni (mm)	1.120 x 223 x 191	1.263 x 223 x 191
Peso	4,3 kg	4,5 kg
Prezzo in €	IVA esclusa	€ 376,23
	IVA inclusa	€ 459,00
		€ 392,62
		€ 479,00

TAGLIASIEPI 18Vx2 650 mm

DUH651Z



IMPUGNATURA ORIENTABILE

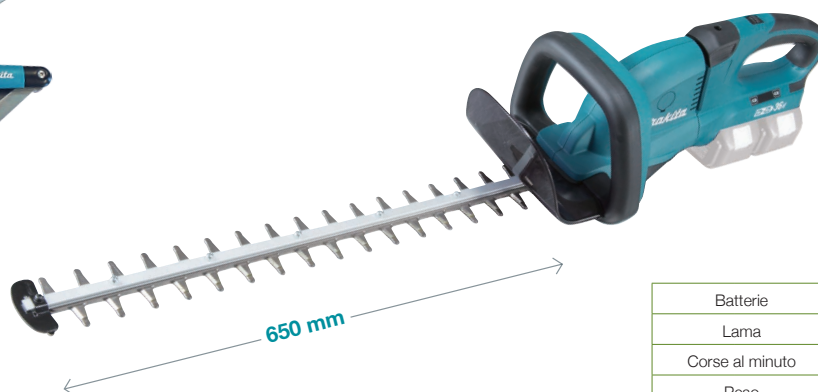

		DUH651Z
Batterie	18Vx2	
Lama	650 mm	
Corse al minuto	2.000-3.600	
Peso	4,4 kg	
Prezzo in €	IVA esclusa	€ 233,61
	IVA inclusa	€ 285,00



<https://youtu.be/60GqhdBjqpY>



## TAGLIASIEPI 18V BL MOTOR

DUH601Z / DUH751Z



**VANTAGGI:** Tagliasiepi a batteria con tecnologia BL Motor. Lama da 600 e 750 mm per rispondere a tutte le esigenze dei professionisti. Possibilità di adattare la velocità a qualsiasi tipo di lavorazione, grazie al range in 3 step 2.000 / 3.600 / 4.400 c/min. Le caratteristiche meccaniche consentono di raggiungere capacità di taglio molto elevate, ossia fino a 23,5 mm. La perfetta bilanciatura ed i pesi contenuti consentono un utilizzo facile per tutti gli utilizzatori.

RICEVI SUBITO  
**EXTRA**  
Baseball  
Cap

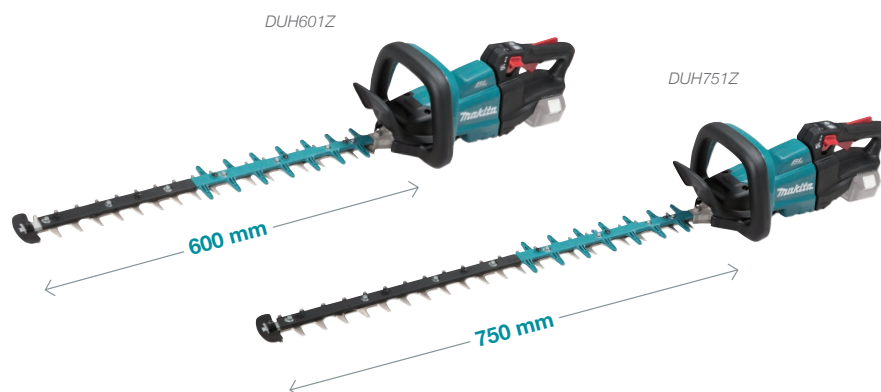

		DUH601Z	DUH751Z
Batteria		18V	
Corse al minuto		2.000 / 3.600 / 4.400	
Lama		600 mm	750 mm
Passo denti lama		35 mm	
Ø max di taglio		23,5 mm	
Dimensioni (mm)		1.121 x 225 x 192	1.261 x 225 x 192
Peso		4,1 kg	4,3 kg
Prezzo in €	IVA esclusa	€ 299,18	€ 315,57
	IVA inclusa	€ 365,00	€ 385,00

## TAGLIASIEPI 18V

DUH523RT / DUH523Z



**VANTAGGI:** Tagliasiepi dedicato ad utilizzo professionale, grazie alla ricercata ergonomia trova spazio tra le lavorazioni in ambito civile adempiendo in maniera completa alla cura e mantenimento delle siepi. La semplicità di questa macchina, unita alla meccanica di indiscussa qualità, garantiscono sempre tagli precisi e senza sforzo. La versione "RT" è dotata di batteria da 5,0 Ah a garanzia di un'elevata autonomia.

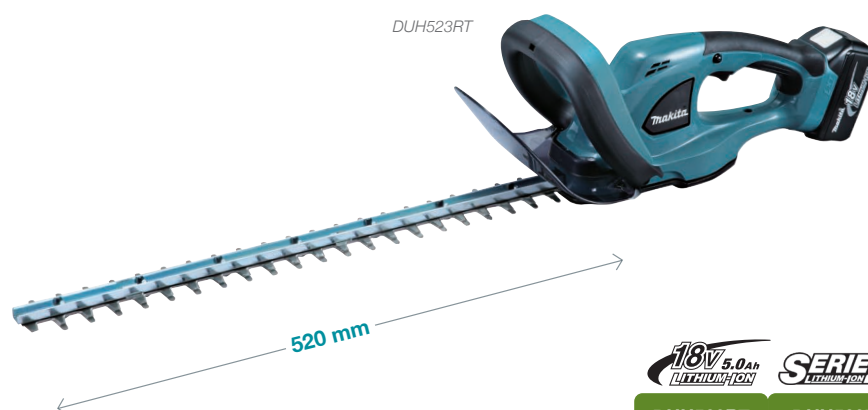

		DUH523RT	DUH523Z
Batteria		18V / 5,0Ah	18V
Tempo di carica		45 min	-
Velocità a vuoto		2.700 c/min	
Batteria in dotazione		1 x BL1850B	-
Lama		520 mm	
Passo denti lama		26 mm	
Ø max di taglio		15 mm	
Peso		3,1 kg	2,5 kg
Modello precedente		DUH523RFE	DUH483Z
Prezzo in €	IVA esclusa	€ 217,21	€ 110,66
	IVA inclusa	€ 265,00	€ 135,00

Modello **DUH523RT** 1 batteria BL1850B (5,0Ah) in dotazione e caricabatterie rapido DC18RC.  
Modello **DUH523Z** fornito senza batteria e caricabatteria.



TAGLIASIEPI 18V BL MOTOR

DUN500WZ



**SERIE Z** LITHIUM-ION **XPT** EXTREME PROTECTION TECHNOLOGY **BL MOTOR** **18V** LITHIUM-ION **LXT**



RICEVI SUBITO  
**EXTRA**  
Baseball Cap



**VANTAGGI:**

Il massimo in termini di comodità di utilizzo. Ideale per il taglio di siepi di tutte le altezze, offre la possibilità di orientare la lama e di eseguire tagli rapidi e sicuri. Risulta altresì confortevole il trasporto in auto o furgone grazie al ribaltamento della lama su corpo macchina e conseguente riduzione dell'ingombro. La particolare struttura di quest'utensile consente il taglio per la squadratura delle siepi (taglio superiore).

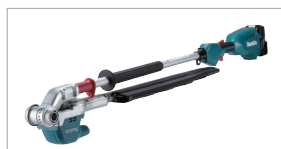
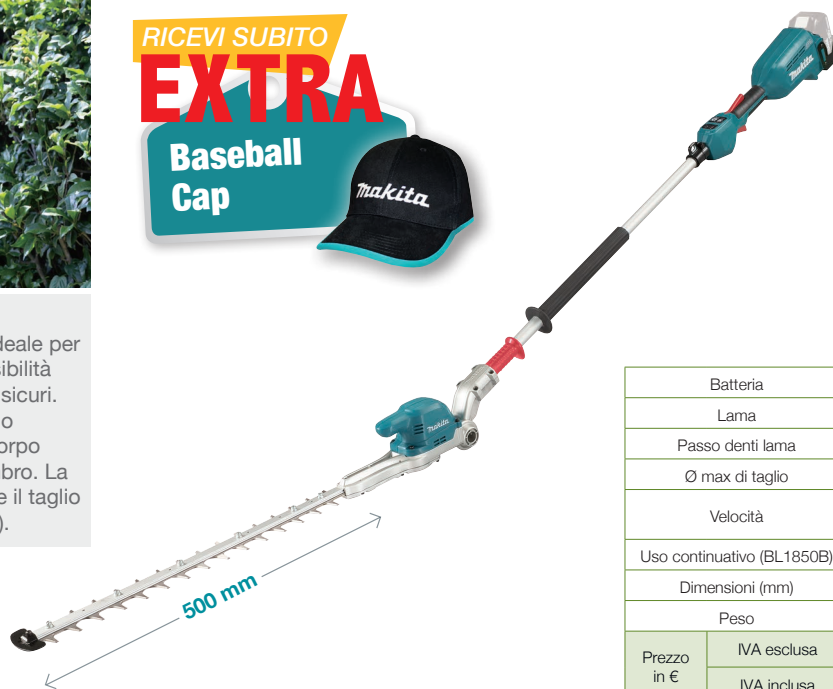

		DUN500WZ
Batteria		18V
Lama		500 mm
Passo denti lama		35 mm
Ø max di taglio		23,5 mm
Velocità		2.000 / 3.600 / 4.400 c/min
Uso continuativo (BL1850B)		160 / 75 / 50 min
Dimensioni (mm)		2.115 x 97 x 137
Peso		3,6 kg
Prezzo in €	IVA esclusa	€ 343,44
	IVA inclusa	€ 419,00

TAGLIASIEPI TELESCOPICI 18V E 12Vmax 460 mm

DUN461WZX1/ UN460WDZX1



**SERIE Z** LITHIUM-ION **XPT** EXTREME PROTECTION TECHNOLOGY **18V** LITHIUM-ION **LXT**  
**SERIE Z** LITHIUM-ION **XPT** EXTREME PROTECTION TECHNOLOGY **108V** LITHIUM-ION COMPATIBILE **12Vmax** LITHIUM-ION **CXT**

**VANTAGGI:**

Queste macchine si propongono per adempiere al taglio delle siepi in ambito privato e pubblico, l'elevata escursione del braccio consente di lavorare siepi oltre i 2 metri di altezza con tutto il vantaggio dell'inclinazione della lama per lavorazioni ad hoc. La presenza della frizione di sicurezza tutela la sicurezza durante il lavoro mentre la funzione di "reverse" consente di sbloccare la lama in caso di blocco sul ramo. Queste macchine consentono un utilizzo professionale in aree pubbliche e private, l'elevata autonomia consente di superare ampiamente i tempi di ricarica della batteria consentendo un lavoro pressoché continuo. Ampliano le piattaforme LXT e CXT con le quali condividono il sistema di alimentazione 18V e 12Vmax.

RICEVI SUBITO  
**EXTRA**  
Baseball Cap

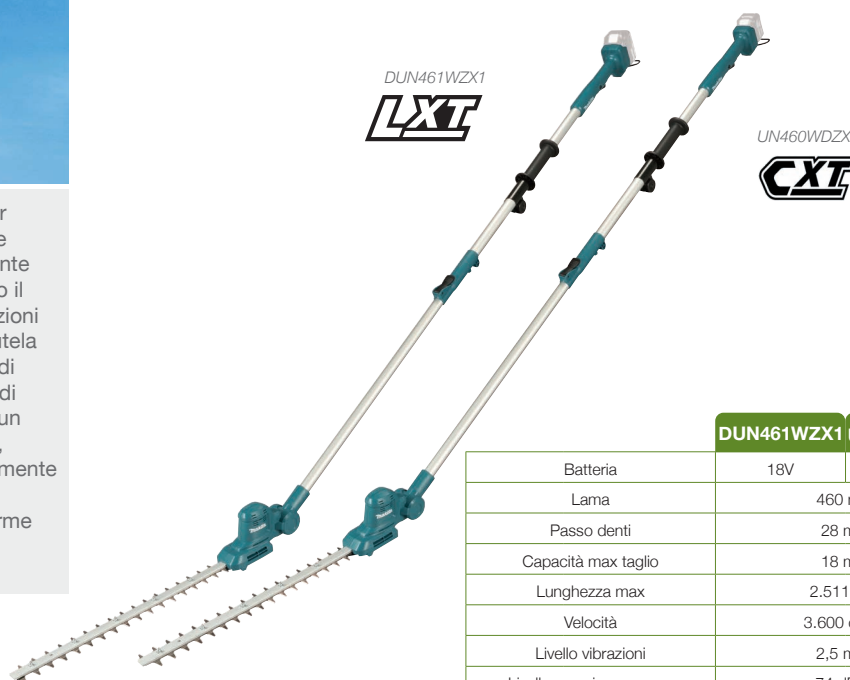

		DUN461WZX1	UN460WDZX1
Batteria		18V	12Vmax
Lama		460 mm	
Passo denti		28 mm	
Capacità max taglio		18 mm	
Lunghezza max		2.511 mm	
Velocità		3.600 c/min	
Livello vibrazioni		2,5 m/s <sup>2</sup>	
Livello pressione sonora		74 dB(A)	
Uso continuativo (con BL1850B)		122 min	53 min
Dimensioni (mm)		1.889 - 2.511 x 87 x 134	
Peso		2,6 kg	
Prezzo in €	IVA esclusa	€ 258,20	€ 204,10
	IVA inclusa	€ 315,00	€ 249,00

TAGLIABORDI 18V

DUM604RTX / DUM604ZX



DUM604RTX

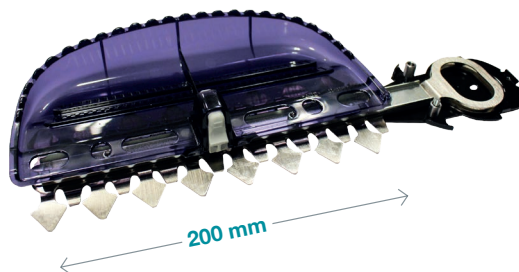

BL1850B

Ricarica in soli 45 minuti

DC18RC

Modello **DUM604RTX** 1 batteria BL1850B (5,0Ah) in dotazione e caricabatterie rapido DC18RC, lama. Modello **DUM604ZX** fornito senza batteria e caricabatteria.



		DUM604RTX	DUM604ZX
Batteria		18V / 5,0Ah	18V
Tempo di carica		45 min	-
Batteria in dotazione		1 x BL1850B	-
Peso		1,4 kg	0,8 kg
Modello precedente		DUM604RFEX	DUM168Z
Prezzo in €	IVA esclusa	€ 217,21	€ 110,66
	IVA inclusa	€ 265,00	€ 135,00

TAGLIASIEPI 10,8V

UH201DSAX

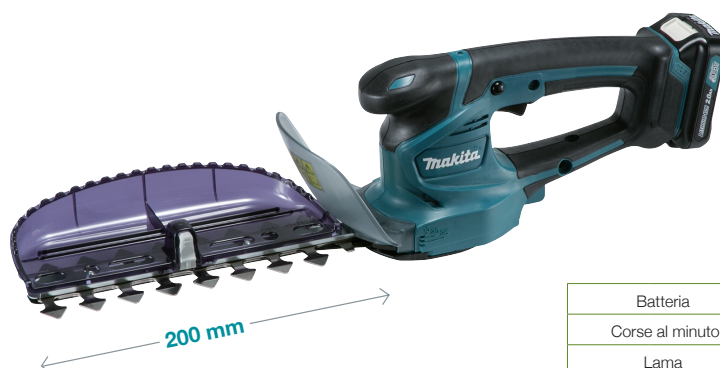

UH201DSAX

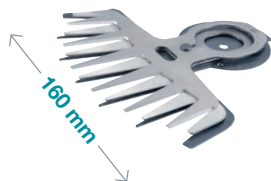

		UH201DSAX
Batteria		10,8V / 2,0Ah
Corse al minuto		2.500
Lama		200 mm
Batteria in dotazione		1 x BL1021B
Peso		1,3 kg
Prezzo in €	IVA esclusa	€ 171,31
	IVA inclusa	€ 209,00



IDROPULTRICE A FREDDO 18Vx2 BL MOTOR

DHW080ZK



**SERIE Z** LITHIUM-ION **WG** WET GUARD **BL** MOTOR 18V + 18V → **36V** **LXT**

2

**MAX POWER**  
**800 W**

**VANTAGGI:** Idropultrice a freddo trasportabile e performante ideale per il lavaggio di sporco naturale (fango, terra, muschi, incrostazioni), pulizia vialetti in autobloccanti, patii, verande, gazebo, pavimentazioni esterne, bordo piscina, piscine, ideale per utilizzo nei camping con pulizie outdoor, camper, roulotte, piccole imbarcazioni o per lavaggio biciclette tipo MTB, moto, quad. o ancora per la pulizia di piccole macchine agricole come motozappe, oppure rasaerba e simili.

**ACCESSORI IN DOTAZIONE:** pistola alta pressione, lancia ugello turbo, lancia ugello getto variabile, tubo con pescante, tubo alta pressione 5 m, attacchi acqua ad innesto rapido.

Può utilizzare tutti gli accessori delle idropultrici a filo HW1200 e HW1300. Possibilità di trasporto con carrello Makpac TR00000001 (non in dotazione)



**RICEVI SUBITO**  
**EXTRA** **18V** LITHIUM-ION

Del valore di € 119,00 IVA escl.



**DMP180Z**  
**Compressore**



DHW080ZK

Batterie	18Vx2	
Potenza erogata	800 W	
Pressione acqua max	80 bar	
Portata	380 l/h	
Temperatura max acqua ingresso	40°C	
Pressione sonora	83 dB(A)	
Peso (con 2xBL1850B)	7,7 kg	
Prezzo in €	IVA esclusa	€ 499,18
	IVA inclusa	€ 609,00



Pompa irroratrice  
US053D  
P. 5



Tagliasiepi  
UH201  
P. 23



Potatore  
telescopico  
UN460WD  
P. 22



Tagliabordi  
UR100  
P. 31



Soffiatori  
UB100  
UB101  
P. 36



**LXT**

**XGT**



Corpi macchina polivalenti 18V - 18Vx2 - 40Vmax



CORPI MACCHINA POLIVALENTI 40V / 18Vx2 / 18V BL MOTOR



UX01GZ



DUX60Z

RICEVI SUBITO

# EXTRA

## Cesoa Multifunzione



		UX01GZ
Batterie		40V
Velocità		0-5.700 0-8.200 0-9.700
Dimensioni (mm)		1.027 x 225 x 209
Peso		3,5 kg
Prezzo in €	IVA esclusa	€ 250,00
	IVA inclusa	€ 305,00



**VANTAGGI:** Questa macchina nasce per adempiere a molteplici lavorazioni in base all'accessorio utilizzato, il potente motore BL permette lavorazioni gravose prolungate nel tempo rendendola un perfetto supporto nella lavorazione e manutenzione degli spazi verdi. L'utilizzo di materiali di alta qualità e la tecnologia elettronica di gestione del lavoro permettono a questa macchina di essere la protagonista del passaggio da macchine a scoppio a macchine alimentate da energia elettrica. Tutto questo nel pieno rispetto per l'operatore, per le persone e per l'ambiente.

## ACCESSORI DISPONIBILI



Accessorio  
Decespugliatore ø 30 cm



Accessorio  
Patatore 25 cm 3/8"



Accessorio Tagliasiepi  
(orientabile 53 cm / 135")



Accessorio  
Fresatrice per terreno  
ø 23 cm, larghezza 16 cm



Accessorio  
Decespugliatore a lama rotante



EM408MP

€ 115,17 IVA esclusa  
€ 140,51 IVA inclusa



EY401MP

€ 316,60 IVA esclusa  
€ 386,25 IVA inclusa

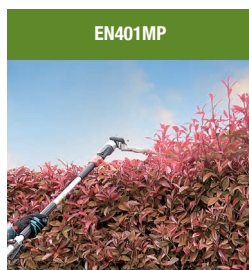

EN401MP

€ 316,60 IVA esclusa  
€ 386,25 IVA inclusa



KR401MP

€ 316,60 IVA esclusa  
€ 386,25 IVA inclusa



EM407MP

€ 708,56 IVA esclusa  
€ 864,44 IVA inclusa

18v + 18v → 36v

XPT  
EXTREME PROTECTION TECHNOLOGY

AFT

LXT

BL  
MOTORSERIEZ  
LITHIUM-ION18v  
LITHIUM-IONXPT  
EXTREME PROTECTION TECHNOLOGY

AFT

LXT

BL  
MOTORSERIEZ  
LITHIUM-ION
<https://youtu.be/1yR8axLwSpq>

		DUX60Z
Batterie		18Vx2
Velocità		0-5.700 0-8.200 0-9.700
Dimensioni (mm)		1.011 x 320 x 216
Peso		3,4 kg
Prezzo in €	IVA esclusa	€ 220,49
	IVA inclusa	€ 269,00

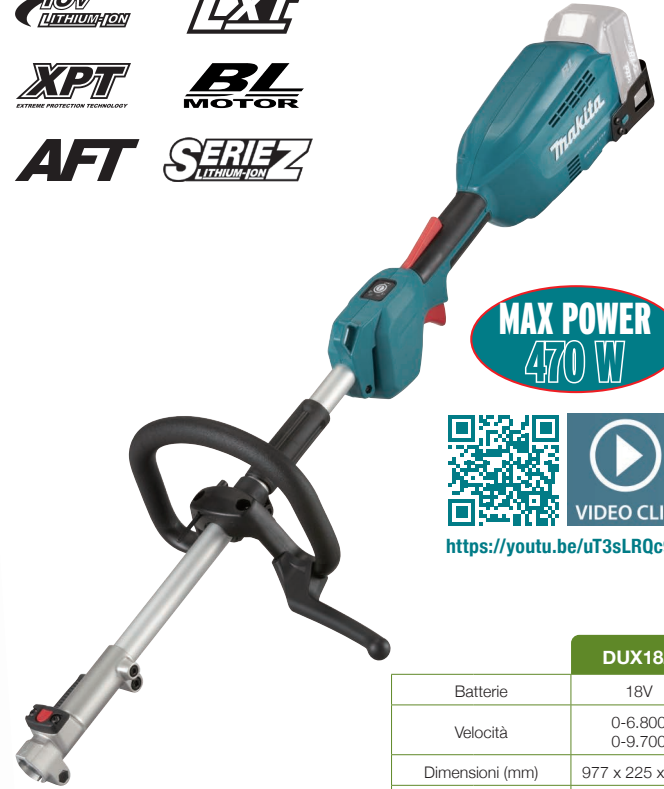

**VANTAGGI:** Questa macchina ha supportato gli utilizzatori in molteplici lavorazioni, la possibilità di installare diversi accessori ha reso moltissimo in termini di ottimizzazione del tempo e del lavoro; ideale per essere utilizzata con accessorio "abbacchiatore" che per la lavorazione di raccolta delle olive è risultata molto performante. Le principali lavorazioni sono quelle di potatura e bordatura dove esprime il massimo in termini di velocità e facilità d'uso.

<https://youtu.be/uT3sLRQc9cA>

		DUX18Z
Batterie		18V
Velocità		0-6.800 0-9.700
Dimensioni (mm)		977 x 225 x 175
Peso		2,8 kg
Prezzo in €	IVA esclusa	€ 192,62
	IVA inclusa	€ 235,00



**VANTAGGI:** Questa macchina polivalente nasce per adempiere a molteplici lavorazioni in base all'accessorio utilizzato, affidabilità e perfetto connubio tra elettronica e meccanica permettono di utilizzare questa macchina per la cura degli spazi verdi in ambito civile, per tutti coloro che hanno la necessità di provvedere alla cura del verde nelle proprie abitazioni nel pieno rispetto del vicinato e dell'ambiente.



Accessorio  
Tagliabordi

EE400MP



€ 198,91 IVA esclusa  
€ 242,66 IVA inclusa



Accessorio  
Prolunga 108 cm

LE400MP



€ 137,51 IVA esclusa  
€ 167,76 IVA inclusa



€ 508,74 IVA esclusa  
€ 620,66 IVA inclusa

Spazzolone Rotativo Rullo  
ø 265 mm, larghezza 590 mm

SW400MP



RICAMBIO RULLO (1 pz.)  
XNR000549  
€ 118,04 IVA esclusa  
€ 144,01 IVA inclusa



Spazzolone Rotativo Setole  
ø 250 mm, larghezza 600 mm

BR400MP



€ 477,82 IVA esclusa  
€ 582,94 IVA inclusa



Accessorio  
Soffiatore

UB401MP



€ 201,53 IVA esclusa  
€ 245,87 IVA inclusa



DECESPUGLIATORE 40Vmax

UR003GZ01



**ADT AFT** **XPT** **BL MOTOR** **40V LITHIUM max** **XGT**

**SERIE Z** LITHIUM-ION **WG** WET GUARD **IPX4**



**MAX POWER**  
**1.350 W**

**VANTAGGI:** Studiato per essere partner per i professionisti più esigenti e per essere utilizzato in modo intensivo, capace di elevati volumi di lavoro. Come tutta la gamma di strumenti a batteria anche questo modello è dotato dei migliori sistemi di controllo elettronici a tutela e garanzia del lavoro consentendo all'operatore la massima resa in pieno comfort.

RICEVI SUBITO  
**EXTRA**

**Cesoia Multifunzione**



		UR003GZ01
Batteria		40V
Attacco		M10 x 1,25 mm
Larghezza di taglio		Lama: 230 mm Testina: 350 mm
Velocità a vuoto		0-6.500 / 5.300 / 3.500 (g/min)
Peso		3,8 kg
Prezzo in €	IVA esclusa	€ 274,59
	IVA inclusa	€ 335,00

DECESPUGLIATORE 18Vx2 BL MOTOR 1 KW

DUR369LZ



**AFT ADT XPT BL MOTOR** 18v + 18v → 36v **LXT**  
**SERIE Z LITHIUM-ION**



Comandi: interruttore, selettore velocità e reversibilità



**ACCESSORI IN DOTAZIONE**



Lama 2 denti



Testina lame plastica



Protezione polivalente per lame

		DUR369LZ
Batteria		18Vx2
Velocità testina		4.600 / 5.000 / 5.500 g/min
Velocità lama		4.600 / 5.500 / 7.000 g/min
Peso		5,1 kg
Prezzo in €	IVA esclusa	€ 299,18
	IVA inclusa	€ 365,00

DECESPUGLIATORE 18Vx2 BL MOTOR 1 KW

DUR368LZ



**ADT AFT XPT BL MOTOR** 18v + 18v → 36v **LXT**  
**SERIE Z LITHIUM-ION**



**VANTAGGI:** Dotato di BL Motor con rotore esterno che garantisce potenza e coppia elevate. Controllo costante della velocità anche sotto carico, 3 velocità per agevolare le differenti applicazioni, sistema XPT di protezione da polveri e schizzi d'acqua, avviamento morbido, LED indicatori carica residua e manutenzione ridotta. Il posizionamento del motore direttamente sulla testina di taglio garantisce lavorazioni senza affaticamento.



Testina e protezione testina in dotazione

**ACCESSORI IN DOTAZIONE**



Lama 4 denti



Testina lame plastica



Protezione polivalente per lame

		DUR368LZ
Batteria		18Vx2
Velocità testina		3.500 / 5.300 / 6.500 g/min
Peso		3,2 kg
Modello precedente		DUR364LZ
Prezzo in €	IVA esclusa	€ 258,20
	IVA inclusa	€ 315,00



DECESPUGLIATORI 18V BL MOTOR

DUR190LZX3 / DUR191LZX3 / DUR192LZ



**AFT ADT** **XPT** **BL** **18V** **LXT**  
 DUR190LZX3 / DUR191LZX3  
**SERIE Z** LITHIUM ION  
 DUR190LZX3 / DUR191LZX3  
 DUR192LZ

Easy to Use    Zero Maintenance  
 Zero Emission    Low Noise

**VANTAGGI DUR190/191:** Il motore BL 18V posizionato direttamente sopra la testina garantisce ed ottimizza la resa in termini di potenza e autonomia. Grazie al supporto dell'elettronica è possibile usufruire di avvio lento del motore, una velocità costante durante il lavoro, la possibilità di selezionare fino a 3 velocità in base alla tipologia di lavorazione da eseguire e alla testina utilizzata. Inoltre al rilascio dell'interruttore si avrà un arresto immediato del motore a garanzia della sicurezza dell'operatore. Il sistema ADT una volta attivato gestirà in maniera autonoma la velocità di rotazione motore/testina al fine di ottimizzare il lavoro in termini di qualità e durata della batteria. Questa tecnologia unita alla funzione di REVERSE in caso di blocco della testina è di supporto anche ai meno esperti. Bassa rumorosità e totale assenza di emissione di agenti inquinanti.

**VANTAGGI DUR192:** Elevata affidabilità e maneggevolezza, ideale per la manutenzione degli spazi verdi in ambito civile. L'utilizzo è consentito solo con testina a filo ed il motore è posizionato direttamente sulla testina di taglio in modo da avere meno dispersioni possibili che possono impattare negativamente sulla durata totale della batteria.

ACCESSORI IN DOTAZIONE

Lama 4 denti Ø 230 mm    Testina lame plastica    Protezione polivalente per lame

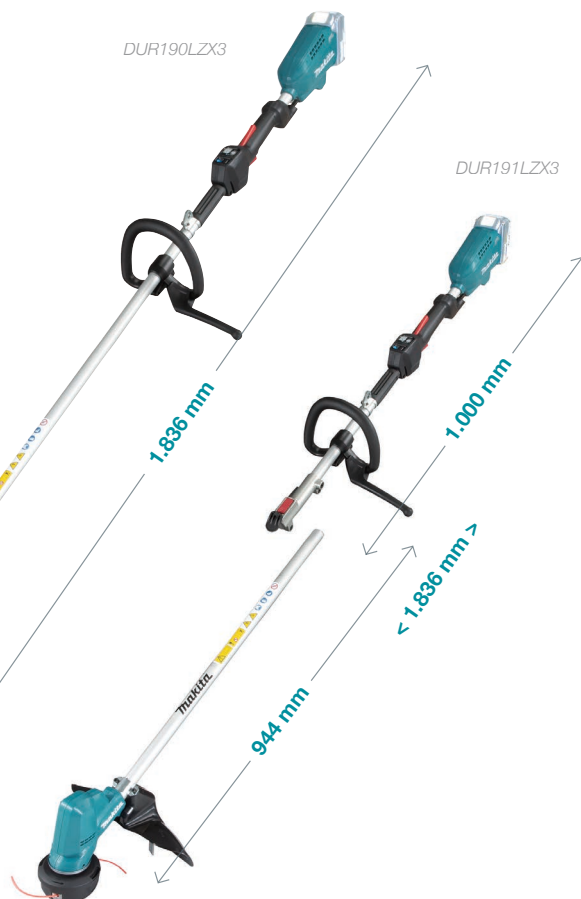

+ Testina "batti e vai" con filo in Nylon

MAX POWER 700 W

	DUR190LZX3	DUR191LZX3	DUR192LZ
Batteria	18V		
Attacco	M10 x 1,25 mm		
Larghezza di taglio	300 mm		
Velocità a vuoto	3.500 / 5.000 / 6.000		0-4.500 / 0-6.000
Livello pressione sonora	74 dB(A)		74,8 dB(A)
Livello potenza sonora	87,1 dB(A)		87,8 dB(A)
Dimensioni (mm)	1.836 x 348 x 236		1.623 x 186 x 246
Peso	3,2 kg	3,5 kg	2,4 kg
Modello precedente	DUR189Z	DUR188LZ	-
Prezzo in €	IVA esclusa	€ 228,69	€ 258,20
	IVA inclusa	€ 279,00	€ 315,00
			€ 171,31
			€ 209,00

BORDATORI 18V

DUR181RT / DUR181Z



**VANTAGGI:** Ergonomia con caratteristiche completamente regolabili per adattarsi a qualsiasi operatore, albero telescopico (da 123 a 134 cm) per una posizione di taglio ottimale e testa girevole a 5 posizioni per la regolazione dell'angolo di taglio in spazi ristretti. Leggero per ridurre l'affaticamento dell'operatore. Il motore fornisce 7.800 g/min per un taglio più veloce, mentre la testina rotante di 80° consente ai tagliabordi di trasformarsi in rifilatrice; larghezza di taglio 260 mm. Il circuito di protezione della batteria protegge da sovraccarico, scarica eccessiva e surriscaldamento, la batteria è posizionata sotto l'impugnatura per garantire un migliore equilibrio e facilità d'uso. I cavi in nylon vengono espulsi automaticamente battendo la testina di taglio a terra.



DUR181RT



	DUR181RT	DUR181Z
Batteria	18V / 5,0Ah	18V
Tempo di carica	45 min	-
Velocità a vuoto	7.800 g/min	
Livello pressione sonora	82 dB(A)	
Livello potenza sonora	88,5 dB(A)	
Batterie in dotazione	1 x BL1850B	-
Peso	2,9 kg	2,3 kg
Modello precedente	DUR181RFE	-
Prezzo in €	IVA esclusa	€ 204,92
	IVA inclusa	€ 250,00
		€ 102,46
		€ 125,00

Modello **DUR181RT** 1 batteria BL1850B (5,0Ah) in dotazione e caricabatterie rapido DC18RC.  
Modello **DUR181Z** fornito senza batteria e caricabatteria.

BORDATORE 10,8V

UR100DZ



	UR100DZ	
Batteria	10,8V	
Velocità a vuoto	10.000 g/min	
Livello pressione sonora	74 dB(A)	
Peso	1,9 kg	
Prezzo in €	IVA esclusa	€ 102,46
	IVA inclusa	€ 125,00



RASAERBA 18Vx2 / 18Vx2 (4 SLOT)

DLM382PM2 / Z / DLM462PT4 / Z



**SERIE Z** **XPT** **BL MOTOR** **18V + 18V** **36V** **LXT**  
DLM462



**VANTAGGI:** Questa gamma di rasaerba è stata sviluppata per essere impiegata a partire da un uso HOME (domestico) sino ad un uso professionale; è possibile infatti scegliere diverse tipologie prestazionali in base all'utilizzo finale. Diversi modelli disponibili, da quelli a scocca in materiale plastico a quelli in acciaio e alluminio; modelli con o senza sistema di trazione automatica data da un motore elettrico dedicato a questa funzione, che non incide le capacità meccaniche di taglio. L'altezza di taglio è invece per tutti "centralizzata" per ottimizzare i tempi di messa in opera. Tutti i rasaerba (ad eccezione del modello DLM382) sono dotati di multi-slot a 4 postazioni in grado di accogliere fino a 4 batterie da 18V al fine di garantire la massima autonomia.



DLM382PM2



DLM462PT4



<https://youtu.be/dtoAhM5tMBc>

RICEVI SUBITO  
**EXTRA**

**DMP180Z**

Compressore  
del valore di € 119,00 IVA esclusa



Con DLM462PT4, DLM462Z

**SUPERFICI CONSIGLIATE**

DLM382



BL1860B x 2

DLM462



BL1860B x 4

RICEVI SUBITO  
**EXTRA**

RICEVI SUBITO  
**EXTRA**

	DLM382PM2	DLM382Z	DLM462PT4	DLM462Z
Batteria	18Vx2/4,0Ah	18Vx2	18Vx2/5,0Ah	18Vx2
Tempo di carica	36 min	-	45 min	-
Larghezza di taglio	380 mm		460 mm	
Altezza di taglio	20-75 mm		20 - 100 mm	
Velocità a vuoto	3.700 g/min		2.500 / 3.300 g/min	
Scocca	Plastica		Acciaio	
Capacità cestello	40 L		60 L	
Velocità semovenza	-		2,5 / 5,0 km/h	
Batterie in dotazione	2xBL1840B	-	4xBL1850B	-
Dimensioni (mm)	1.380-1.410 x 450 x 985-1.005		1.610-1.690 x 535 x 980-1.095	
Kit mulching	-		✓	
Superficie consigliata	fino a 560 m <sup>2</sup>		fino a 1.900 m <sup>2</sup>	
Peso	14,8 kg	13,5 kg	37,8 kg	35,3 kg
Modello precedente	DLM380PM2	DLM380Z	-	-
Prezzo in €	IVA esclusa	€ 409,02	€ 261,48	€ 1.069,67
	IVA inclusa	€ 499,00	€ 319,00	€ 1.305,00

RASAERBA 18Vx2 (4 SLOT)

DLM530PT4 / Z / DLM532PT4 / Z / DLM533PT4 / Z

**SERIE Z** **XPT** **BL MOTOR** **18v + 18v** **36v** **LXT**



**VANTAGGI:** Questa gamma di rasaerba è stata sviluppata per essere impiegata a partire da un uso HOME (domestico) sino ad un uso professionale; è possibile infatti scegliere diverse tipologie prestazionali in base all'uso finale. Diversi modelli disponibili, da quelli a scocca in materiale plastico a quelli in acciaio e alluminio; modelli con o senza sistema di trazione automatica data da un motore elettrico dedicato a questa funzione, che non inficia le capacità meccaniche di taglio. L'altezza di taglio è invece per tutti "centralizzata" per ottimizzare i tempi di messa in opera. Tutti i rasaerba (ad eccezione del modello DLM382) sono dotati di multi-slot a 4 postazioni in grado di accogliere fino a 4 batterie da 18V al fine di garantire la massima autonomia.



DLM530PT4

DLM532PT4

DLM533PT4



VIDEO CLIP

<https://youtu.be/dtoAhM5tMBC>

RICEVI SUBITO  
**EXTRA**

**DMP180Z**

Compressore  
 del valore di € 119,00 IVA esclusa



**SUPERFICI CONSIGLIATE**

DLM533 / DLM532 / DLM530

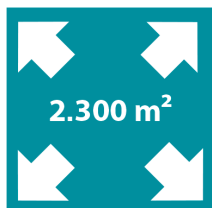

BL1860B x 4

	DLM530PT4	DLM530Z	DLM532PT4	DLM532Z	DLM533PT4	DLM533Z
Batteria	18Vx2/5,0Ah	18Vx2	18Vx2/5,0Ah	18Vx2	18Vx2/5,0Ah	18Vx2
Tempo di carica	45 min	-	45 min	-	45 min	-
Larghezza di taglio	534 mm					
Altezza di taglio	20 - 100 mm					
Velocità a vuoto	2.300 / 2.800 g/min					
Scocca	Acciaio			Alluminio		
Capacità cestello	60 L			70 L		
Velocità semovenza	2,5 / 5,0 km/h					
Batterie in dotazione	4xBL1850B	-	4xBL1850B	-	4xBL1850B	-
Dimensioni (mm)	1.630-1.715 x 590 x 990-1.095		1.630-1.715 x 590 x 990-1.095		1.655-1.740 x 590 x 990-1.190	
Kit mulching	✓					
Superficie consigliata	fino a 2.300 m²					
Peso	38,0 kg	35,5 kg	41,5 kg	39,0 kg	46,4 kg	43,9 kg
Modello precedente	-					
Prezzo in €	IVA esclusa	€ 1.007,38	€ 687,70	€ 1.138,52	€ 818,85	€ 1.302,46
	IVA inclusa	€ 1.229,00	€ 839,00	€ 1.389,00	€ 999,00	€ 1.589,00



SOFFIATORE 40Vmax BL MOTOR

UB001GZ

RICEVI SUBITO  
**EXTRA**

Cesoia Multifunzione



		UB001GZ
Batteria		40V
Volume aria		16,0 m³/min
Velocità aria		64 m/s
Velocità a vuoto		0-22.000 g/min
Uso continuativo con BL4050F		15 min
Livello pressione sonora		83,7 dB(A)
Livello potenza sonora		94,1 dB(A)
Dimensioni (mm)		943 - 1.043 x 167 x 297
Peso		2,4 kg
Prezzo in €	IVA esclusa	€ 310,66
	IVA inclusa	€ 379,00

SOFFIATORE / ASPIRATORE 18Vx2 BL MOTOR

DUB363ZV



**VANTAGGI:** Elevata potenza e impatto ambientale trascurabile. Grazie all'apposito KIT in dotazione (codice 191E19-1) questo soffiatore può essere utilizzato all'occorrenza come aspiratore: la ventola provvista di lame permette lo sminuzzamento del fogliame al fine di ottimizzare lo spazio del sacco (50 litri) e il successivo utilizzo come compostaggio. Provvisto di maniglia secondaria per sostenere la macchina lateralmente, selettore di velocità elettronica, tasto di blocco per uso continuativo e tubo telescopico a 3 stadi con intervallo di regolazione di 100 mm.



Bocchetta piatta in dotazione



Bocchetta di prolunga in dotazione



KIT di aspirazione 191P37-5 in dotazione composto da tubo aspiratore, sacco, tracolla

RICEVI SUBITO  
**EXTRA**

Cesoia Multifunzione



		DUB363ZV
Batterie		18Vx2
Volume aria		13,4 m³/min
Velocità aria		65 m/s
Livello vibrazioni		< 2,5 m/s²
Velocità a vuoto		0-7.850 g/min
Peso		5,4 kg
Prezzo in €	IVA esclusa	€ 294,26
	IVA inclusa	€ 359,00

SOFFIATORI 18Vx2

DUB361Z / DUB362Z



**SERIE Z** LITHIUM-ION **XPT** EXTREME PROTECTION TECHNOLOGY **18V + 18V → 36V** **LXT**



<https://youtu.be/s0cpGbZesNO>

		DUB361Z	DUB362Z
Batterie		18Vx2	
Volume aria		2,6-4,4 m³/min	6,9-13,4 m³/min
Velocità aria		57-93 m/s	27-54 m/s
Livello vibrazioni		2,5 m/s²	
Velocità a vuoto		10.000-17.000 g/min	11.400-21.500 g/min
Peso		1,8 kg	2,7 kg
Prezzo in €	IVA esclusa	€ 171,31	€ 236,89
	IVA inclusa	€ 209,00	€ 289,00

SOFFIATORI 18V

DUB184Z / DUB185Z / DUB186Z

**VANTAGGI DUB184Z:** Elevate performance, capace di 13 m³/min di aria, utile in situazioni dove l'area da lavorare è molto ampia ed esterna; è possibile infatti provvedere al soffiaggio di fogliami e detriti in genere per la successiva raccolta.

**VANTAGGI DUB185Z / DUB186Z:** Ideali per essere impiegati in stadi, palestre, cinema e teatri all'aperto per convogliare fogliame o altri materiali da raccogliere in modo veloce ed efficiente. L'utilizzo inoltre è indicato in tutte le situazioni di pulizia in genere come per vialetti, piazzali e spazi interni ed esterni.

**SERIE Z** LITHIUM-ION **XPT** EXTREME PROTECTION TECHNOLOGY **18V** LITHIUM-ION **LXT**



**DUB184Z**  
Prolunga 18 cm e bocchetta larga in dotazione

**DUB185Z**  
**Funzione di aspirazione**  
Con collegamento al sacco raccogli-polvere opzionale codice 123241-2



€ 6,77 IVA esclusa  
€ 8,25 IVA inclusa

		DUB184Z	DUB185Z	DUB186Z
Batteria		18V		
Volume aria		13 m³/min	3,2 m³/min	
Velocità aria		52,1 m/s	98 m/s	68 m/s
Velocità a vuoto		0-18.000 g/min		
Livello vibrazioni		< 2,5 m/s²		
Dimensioni con BL1850B (mm)		825 x 160 x 285	516 x 155 x 210	860 x 155 x 210
Peso con BL1850B		3,0 kg	1,7 kg	2,0 kg
Modello precedente		-	DUB182Z	DUB183Z
Prezzo in €	IVA esclusa	€ 253,28	€ 113,93	€ 113,93
	IVA inclusa	€ 309,00	€ 139,00	€ 139,00



SOFFIATORI 12Vmax

UB100DZ / UB101DZ



**VANTAGGI:** Ideali per essere impiegati per lo spostamento e la raccolta di materiale/detriti in molteplici situazioni. La possibilità di variare la velocità di soffiaggio rende molto versatili queste macchine e la ricercata ergonomia consente l'utilizzo a chiunque in totale sicurezza. Sono ideali per essere utilizzati in aree sensibili dove occorre prestare attenzione ai rumori, e per un utilizzo a terra per la pulizia di aree da fogliame e/o erba.



**SERIEZ** LITHIUM-ION **10,8V** LITHIUM-ION **12Vmax** LITHIUM-ION **CXT**  
COMPATIBILE

		UB100DZ	UB101DZ
Batteria		12V / 10,8V	
Volume aria		2,6 m³/min	
Velocità aria		66 m/s	
Depressione max		4,0 kPa	
Uso continuativo (con BL1041B)		High: 20 min Medium: 50 min Low: 112 min	
Dimensioni con BL1041B (mm)		508 x 155 x 200	852 x 155 x 200
Peso (con BL1041B)		1,9 kg	
Prezzo in €	IVA esclusa	€ 86,07	€ 86,07
	IVA inclusa	€ 105,00	€ 105,00

FORBICI PER POTATURA 18Vx2

DUP361PT2 / DUP361Z / DUP362PT2 / DUP362Z



**VANTAGGI:** Indicate per utilizzo professionale in vigna e per la potatura in frutteto. Capacità di taglio elevata e personalizzabile. Prestazioni ottimizzate per il modello DUP362 grazie al nuovo design delle lame e ai nuovi ingranaggi maggiorati. Incremento della forza di taglio pari a 250 Nm, il 35% in più rispetto al modello DUP361 (185 Nm).

**SERIEZ** LITHIUM-ION **XPT** **18V + 18V** → **36V** **LXT**

**+35%**  
DUP362PT2



**RICEVI SUBITO EXTRA**



**DMP180Z**

Compressore del valore di € 119,00 IVA esclusa



BL1850B



DC18RD

**Ricarica in soli 45 minuti**

**Modelli DUP361PT2 / DUP362PT2** forniti con due batterie da 5,0Ah e caricabatterie doppio. **Modelli DUP361Z / DUP362Z** solo corpo macchina.

**18V + 18V** → **36V** **SERIEZ** LITHIUM-ION **18V + 18V** → **36V** **SERIEZ** LITHIUM-ION

		DUP361PT2	DUP361Z	DUP362PT2	DUP362Z
Batterie		18Vx2 / 5,0Ah	18Vx2	18Vx2 / 5,0Ah	18Vx2
Tempo di carica		45 min	-	45 min	-
Capacità max taglio		33 mm			
Batterie in dotazione		2xBL1850B	-	2xBL1850B	-
Peso		3,8 kg	0,8 kg	3,8 kg	0,8 kg
Modello precedente		DUP361PM2	-	-	-
Prezzo in €	IVA esclusa	€ 1.204,10	€ 974,59	€ 1.236,89	€ 1.007,38
	IVA inclusa	€ 1.469,00	€ 1.189,00	€ 1.509,00	€ 1.229,00

CARRIOLA 18V BL MOTOR - PORTATA 130 kg

DCU180Z

## Alloggiamento per 2 batterie 18V Li-ion

**SERIE Z**  
LITHIUM-ION

**XPT**  
EXTREME PROTECTION TECHNOLOGY

**BL**  
MOTOR

**18V**  
LITHIUM-ION

**LXT**

Funziona con  
una sola batteria



2 Torce laterali di illuminazione



LED indicatori carica batterie



Comandi / Selettori



Ruota con battistrada a V

RICEVI SUBITO  
**EXTRA**



**DMP180Z**  
Compressore  
del valore di € 119,00 IVA esclusa

**VANTAGGI:** Grazie alla doppia velocità (0-1,5 e 0-3,5 Km/h) alla retro (0-1 Km/h) e alla capacità di carico fino a 130 kg, permette di effettuare trasporti di carichi in maniera rapida e confortevole. I due faretto LED permettono maggior visibilità anche in condizioni di scarsa luminosità. Il freno a disco garantisce un rapido arresto. Macchina adatta ad utilizzi molteplici che vanno dalla movimentazione di terriccio, ghiaia, mangimi ecc. allo spostamento di materiali da costruzione nei cantieri e all'interno di piazzali delle rivendite di materiali edili.

		DCU180Z
Batterie		18V
Autonomia con BL1850B		60 min
Capacità di carico		130 Kg
Dimensioni (mm)		Vasca: 790 x 1.310 x 900 Telaio tubolare: 1.060 x 1.560 x 900
Peso		32,2 kg
Prezzo in €	IVA esclusa	<b>€ 823,77</b>
	IVA inclusa	<b>€ 1.005,00</b>

### ACCESSORI PER CARRIOLA DCU180Z 18V BL MOTOR

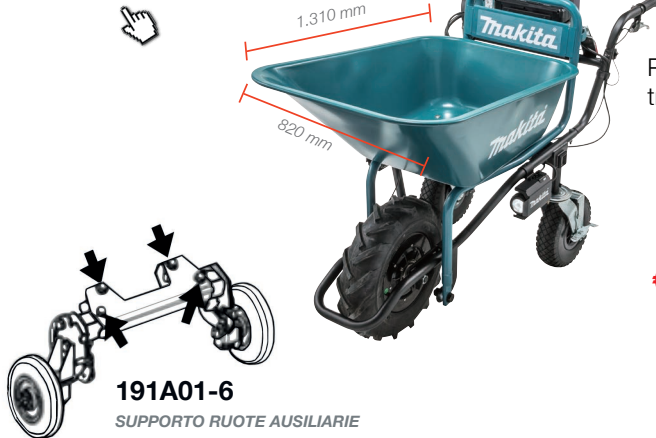

VIDEO CLIP

<https://youtu.be/mTW8o4lCpTs>
**191A01-6**

SUPPORTO RUOTE AUSILIARIE

**€ 122,16** IVA esclusa  
€ 149,03 IVA inclusa



### Telaio tubolare

Adatto per trasporto di tronchi, terriccio, ecc. Togliendo le barre laterali è possibile trasportare materiali più voluminosi

**199009-8**

TELAIO TUBOLARE

**€ 205,96** IVA esclusa  
€ 251,28 IVA inclusa

### Vasca

Particolarmente adatta al trasporto nei cantieri edili

**199008-0**

VASCA

**€ 140,05** IVA esclusa  
€ 170,86 IVA inclusa





TRIVELLE 40Vmax BL MOTOR

DG001GT105 / DG001GZ05



**VANTAGGI:** Questa macchina rappresenta la diretta evoluzione della ormai conosciuta trivella a scoppio. Potente e versatile è indicata per lavorazioni in settori come l'edilizia per la preparazione alla posa di fondamenti, nel settore giardinaggio per le lavorazioni di palificazione e di piantumazione, proprio lì dove a causa di terreni in forte pendenza o difficilmente raggiungibili da macchine più grosse con uomo a bordo è possibile solo una lavorazione di questo tipo. L'utilizzo è comunque indispensabile e fruibile da privati, aziende del settore agricolo, aziende del settore stradale e di ingegneria dove si necessita di praticare fresate nel terreno. L'ergonomia nello sviluppo e la sicurezza durante l'utilizzo di questa macchina sono alla base degli studi dei processi di produzione: infatti è possibile l'utilizzo in tutta sicurezza grazie all'impugnatura di notevoli dimensioni per contrastare le sollecitazioni derivate dalla lavorazione.

SERIE Z LITHIUM-ION ADT XPT EXTREME PROTECTION TECHNOLOGY BL MOTOR 40Vmax XGT

MAX POWER  
1.350 W

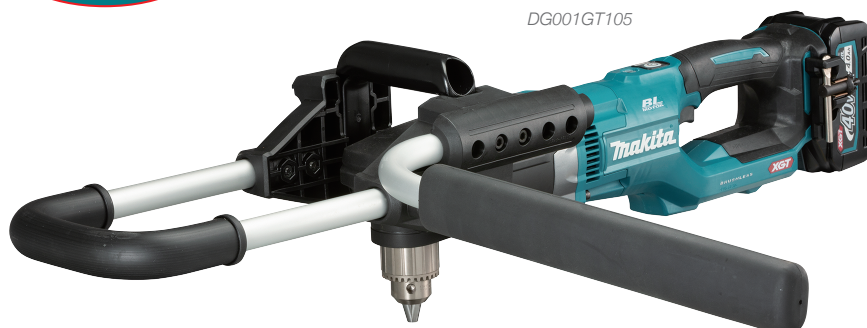

DG001GT105

RICEVI SUBITO  
**EXTRA**  
Polo XGT



DG001GT105



1x5,0Ah



Makita  
Mak test

	DG001GT105	DG001GZ05
Batteria	40V / 5,0Ah	40V
Tempo di carica	50 min	-
Capacità	Terreno sabbioso: 200 mm Terreno argilloso: 150 mm	
Velocità a vuoto	0-350 / 0-1.400 g/min	
Coppia di serraggio max	136 Nm	
Batterie in dotazione	1xBL4050F	-
Dimensioni (mm)	846 x 600 x 218	
Peso	7,9 kg	6,9 kg
Prezzo in €	IVA esclusa	€ 823,77
	IVA inclusa	€ 1.005,00
		€ 381,15
		€ 465,00



Corpo macchina compatto e bilanciato  
Impugnature ergonomiche

## ACCESSORI PER TRIVELLE DG001GT105 / DG001GZ05 / DDG460ZX7

Punta per terreno  
Ø 50 - lunghezza 800 mm

Codice E-13611



€ 89,76 IVA esclusa  
€ 109,51 IVA inclusa

Punta per terreno  
Ø 60 - lunghezza 800 mm

Codice E-13627



€ 95,37 IVA esclusa  
€ 116,35 IVA inclusa

Punta per terreno sabbioso  
Ø 80 - lunghezza 800 mm

Codice E-13633



€ 108,41 IVA esclusa  
€ 132,25 IVA inclusa

Punta per terreno  
Ø 100 - lunghezza 800 mm

Codice E-07294



€ 101,48 IVA esclusa  
€ 123,80 IVA inclusa

Punta per terreno  
Ø 150 - lunghezza 800 mm

Codice E-07303



€ 119,46 IVA esclusa  
€ 145,74 IVA inclusa

Punta per terreno sabbioso  
Ø 200 - lunghezza 800 mm

Codice E-07319



€ 141,90 IVA esclusa  
€ 173,12 IVA inclusa

TRIVELLA 18Vx2 BL MOTOR

DDG460ZX7



**SERIE Z** LITHIUM-ION **ADT** **XPT** EXTREME PROTECTION TECHNOLOGY **BL MOTOR** 18v + 18v → 36v **LXT**



**MAX POWER**  
1.350 W

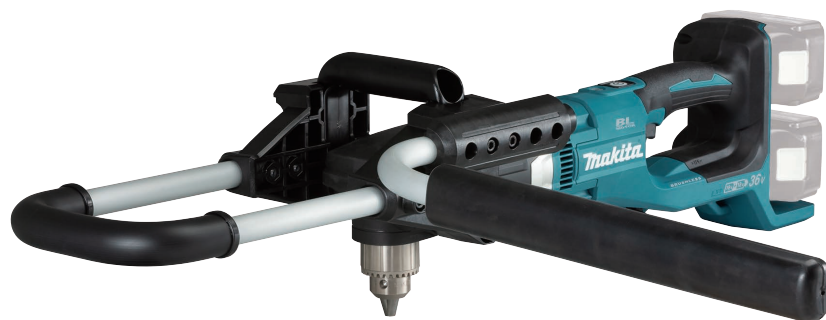

**VANTAGGI:** Questa macchina rappresenta la diretta evoluzione della ormai conosciuta trivella a scoppio. Potente e versatile è indicata per lavorazioni in settori come l'edilizia per la preparazione alla posa di fondamenta, nel settore giardinaggio per le lavorazioni di palificazione e di piantumazione, proprio lì dove a causa di terreni in forte pendenza o difficilmente raggiungibili da macchine più grosse con uomo a bordo è possibile solo una lavorazione di questo tipo. L'utilizzo è comunque indispensabile e fruibile da privati, aziende del settore agricolo, aziende del settore stradale e di ingegneria dove si necessita di praticare fresate nel terreno. L'ergonomia nello sviluppo e la sicurezza durante l'utilizzo di questa macchina sono alla base degli studi dei processi di produzione: infatti è possibile l'utilizzo in tutta sicurezza grazie all'impugnatura di notevoli dimensioni per contrastare le sollecitazioni derivate dalla lavorazione.



<https://youtu.be/S-jvX3HDrDE>



#### REVERSIBILITÀ

Permette di estrarre tramite rotazione inversa una punta incastrata in un terreno ad alta resistenza (come ad esempio il terreno argilloso).



#### LIMITATORE DI COPPIA

Si attiva quando viene raggiunto un determinato livello di coppia all'impostazione di bassa velocità. Il motore si arresta interrompendo la rotazione della punta.

#### DDG460ZX7

Batteria	18Vx2	
Capacità	Terreno sabbioso: 200 mm Terreno argilloso: 150 mm	
Velocità a vuoto	0-350 / 0-1.400 g/min	
Coppia di serraggio	136 Nm	
Dimensioni con 2xBL1850B (mm)	840 x 607 x 223	
Peso	8,2 kg	
Prezzo in €	IVA esclusa	€ 561,48
	IVA inclusa	€ 685,00

Lama punta per terreno  
Ø 50 - lunghezza 800 mm

Codice E-13649

€ 10,56 IVA esclusa  
€ 12,88 IVA inclusa



Lama punta per terreno  
Ø 100 - lunghezza 800 mm

Codice E-07630

€ 11,88 IVA esclusa  
€ 14,49 IVA inclusa

Lama punta per terreno  
Ø 60 - lunghezza 800 mm

Codice E-13655

€ 11,22 IVA esclusa  
€ 13,69 IVA inclusa



Lama punta per terreno  
Ø 150 - lunghezza 800 mm

Codice E-07646

€ 12,71 IVA esclusa  
€ 15,50 IVA inclusa

Lama punta per terreno sabbioso  
Ø 80 - lunghezza 800 mm

Codice E-13661

€ 11,88 IVA esclusa  
€ 14,49 IVA inclusa



Lama punta per terreno sabbioso  
Ø 200 - lunghezza 800 mm

Codice E-07652

€ 15,18 IVA esclusa  
€ 18,52 IVA inclusa

Spinotto punta  
per terreno

Codice E-07331



€ 3,96 IVA esclusa  
€ 4,83 IVA inclusa

Prolunga punta per terreno  
540 mm

Codice E-07325



€ 31,68 IVA esclusa  
€ 38,65 IVA inclusa

Impugnatura

Codice 191P11-3



€ 139,32 IVA esclusa  
€ 169,97 IVA inclusa





**VANTAGGI:** La gamma di motoseghe Makita risponde alle diverse esigenze applicative attraverso una serie di soluzioni ideali e dedicate dal settore home al professionale. Ricercata ergonomia per la potatura con particolare attenzione alla bilanciatura e peso, fino ad arrivare alla macchine per sramatura e abbattimento con lama da 450 mm. Dotate di carter con regolazione barra con prigionieri, dotate di sistema di easy-start per avvio rapido e facilitato, il sistema antivibrante è costituito da molle in acciaio.



EA3110T25B  
250 mm  
CDI



EA3200S35A  
350 mm  
CDI



EA3500S40B  
400 mm  
CDI



EA3600F40B  
400 mm



EA4300F45C  
450 mm  
CDI



	EA3110T25B	EA3200S35A	EA3500S40B	EA3600F40B	EA4300F45C	
Cilindrata	30,1 cm <sup>3</sup>	32 cm <sup>3</sup>	35 cm <sup>3</sup>	35,2 cm <sup>3</sup>	42,4 cm <sup>3</sup>	
Barra	250 mm	350 mm	400 mm		450 mm	
Passo catena	3,8"				0,325"	
Livello vibrazioni ant./post.	3,3 / 3,7 m/s <sup>2</sup>	4,8 / 4,8 m/s <sup>2</sup>	4,9 / 5,0 m/s <sup>2</sup>	3,3 / 3,4 m/s <sup>2</sup>	3,6 / 3,2 m/s <sup>2</sup>	
Peso	3,2 kg	4,1 kg	4,4 kg	4,2 kg	4,9 kg	
Modello precedente	-	-	-	EA3500F40B	EA4300F38C EA4300FX2	
Prezzo in €	IVA esclusa	€ 307,38	€ 192,62	€ 282,79	€ 356,56	€ 405,74
	IVA inclusa	€ 375,00	€ 235,00	€ 345,00	€ 435,00	€ 495,00



# MOTOSEGHE

## Manuale per il corretto ed efficiente utilizzo

Rivolto a chi utilizza già le motoseghe, chi intende ampliare le proprie conoscenze e chi si appresta ad utilizzare una motosega per la prima volta.

### Requisiti di sicurezza

- 1) PROTEZIONE DAL CONTRACCOLPO
- 2) DISPOSITIVO DI BLOCCO DELL'ACCELERATORE
- 3) COMANDO DI ARRESTO FACILMENTE ACCESSIBILE
- 4) FERMACATENA

#### 1) Protezione dal contraccolpo e freno catena

Il freno catena è l'arresto della catena, è progettato per essere attivato in due modi:

- A) Quando il polso sinistro dell'operatore forza la protezione dal contraccolpo in avanti.
- B) Per effetto delle forze inerziali generate dal contraccolpo.

#### 2) Dispositivo di blocco dell'acceleratore

Previene l'avviamento accidentale dell'acceleratore, l'operatore può avviare la motosega solo se preme il dispositivo di blocco afferrando saldamente l'impugnatura posteriore.

#### 3) Comando di arresto facilmente accessibile

Il comando di arresto deve trovarsi in posizione facilmente accessibile sulla motosega in modo da poter spegnere immediatamente il motore in caso di emergenza.

#### 4) Fermacatena

Blocca la catena in caso di rottura o deragliamenti.

## BUONE PRASSI E DPI (Dispositivi di Protezione Individuale)

### Dispositivi di Protezione Individuale

Elmetto con cuffie, visiera, giacca, pantaloni/salopette protettivi, stivali protettivi, guanti



### Avviamento corretto

- A) A terra
- B) Tra le gambe



### Lubrificazione

Verificare sempre, prima di iniziare ad utilizzare la motosega se la lubrificazione è corretta



**NON UTILIZZARE LA MOTOSEGA QUALORA UNA DI QUESTE FUNZIONALITÀ SIA ASSENTE O NON FUNZIONANTE**



### LA PERFETTA PROTEZIONE INIZIA CON L'ABBIGLIAMENTO





DECESPUGLIATORE POLIVALENTE 25,4 cm<sup>3</sup> - 0,77 kW / 1,05 cv - 4 TEMPI - IMPUGNATURA SINGOLA

EX2650LHM1

**VANTAGGI:**

- Potente motore a 4 tempi, efficiente nei consumi, non è necessario miscelare l'olio. Minori emissioni
- Conforme alle normative UE sulle emissioni di gas di scarico
- Tipo di carburatore a diaframma
- Impugnatura circolare con design ergonomico e impugnatura morbida
- Serbatoio del carburante traslucido con ampia apertura per facilitare il rifornimento
- Tracolla per comodità dell'operatore
- Primer: pompa di adescamento per un avviamento a freddo efficiente

**+1 ACCESSORIO**

ASTA CON TESTINA  
IN NYLON PROTEZIONE



EX2650LHM1

Motore	4 tempi	
Cilindrata	25,4 cm <sup>3</sup>	
Potenza	0,77 kW	
Larghezza di taglio	230 mm	
Potenza sonora	105,5 dB(A)	
Livello vibrazioni	4,1 m/s <sup>2</sup>	
Capacità serbatoio	0,6 l	
Peso	5,6 kg	
Prezzo in €	IVA esclusa	€ 413,93
	IVA inclusa	€ 505,00

DECESPUGLIATORE 25,4 cm<sup>3</sup> - 0,77 kW / 1,05 cv - 4 TEMPI - IMPUGNATURA SINGOLA - M10x1,25

EM2650LH



**VANTAGGI:**

- Potente motore a 4 tempi, efficiente nei consumi, non è necessario miscelare l'olio. Minori emissioni
- Conforme alle normative UE sulle emissioni di gas di scarico
- Design ergonomico e impugnatura morbida
- Serbatoio del carburante traslucido con ampia apertura per facilitare il rifornimento
- Tracolla per comodità dell'operatore
- Primer: pompa di adescamento per un avviamento a freddo efficiente



EM2650LH

Motore	4 tempi	
Cilindrata	25,4 cm <sup>3</sup>	
Potenza	0,77 kW	
Larghezza di taglio	230 mm	
Potenza sonora	96,6 dB(A)	
Livello vibrazioni ant/pos	4,1/5,1 m/s <sup>2</sup>	
Capacità serbatoio	0,6 l	
Peso	5,1 kg	
Prezzo in €	IVA esclusa	€ 323,77
	IVA inclusa	€ 395,00

DECESPUGLIATORI 24,5 cm<sup>3</sup> - 0,71 kW/0,96 cv / 33,5 cm<sup>3</sup> - 1,07 kW / 1,45 cv 4 TEMPI - IMPUGNATURA SINGOLA - M10x1,25



EBH252L



**VANTAGGI:**

- Potente motore 4 tempi efficiente nei consumi, non è necessario miscelare l'olio
- Impugnatura ergonomica
- Minori emissioni • Antiscivolo
- Conforme alle normative EPA Fase 2, EU Stage 2 Exhaust Emissions
- La molla posta nel rocchetto di avviamento diminuisce lo sforzo dell'operatore
- Primer: pompa di adescamento progettata per un avviamento a freddo efficiente



EBH252L

EBH341L

EBH252L EBH341L

Motore	4 tempi		
Cilindrata	24,5 cm <sup>3</sup>	33,5 cm <sup>3</sup>	
Potenza	0,71 kW 0,97 cv	1,07 kW 1,45 cv	
Larghezza di taglio	230 mm	305 mm	
Potenza sonora	106,3 dB(A)	106,7 dB(A)	
Livello vibrazioni ant/pos	4,3/5 m/s <sup>2</sup>	7,4/6,1 m/s <sup>2</sup>	
Capacità serbatoio	0,5 l	0,65 l	
Peso	5,3 Kg	6,7 kg	
Prezzo in €	IVA esclusa	€ 290,98	€ 381,15
	IVA inclusa	€ 355,00	€ 465,00

DECESPUGLIATORI 43 cm<sup>3</sup> - 1,5 kW / 2 cv - 4 TEMPI - M10x1,25

EM4350LH / EM4350RH / EM4351UH



EM4350LH

**VANTAGGI:**

- Potente motore a 4 tempi, efficiente nei consumi, non è necessario miscelare l'olio. Minori emissioni.
- Conforme alle normative UE sulle emissioni di gas di scarico Stage 2 e alle norme di sicurezza delle direttive CE
- Easy start: avviamento veloce e facilitato
- Tipo di carburatore a diaframma
- Impugnatura morbida con design ergonomico
- Serbatoio del carburante traslucido con ampia apertura per facilitare il rifornimento
- Bretelle imbottite per comodità dell'operatore
- Primer: pompa di adescamento progettata per un avviamento a freddo efficiente



EM4350LH  
**Impugnatura singola**



EM4351UH  
**Impugnatura doppia**



EM4350RH  
**Impugnatura singola**



	EM4350LH	EM4350RH	EM4351UH
Motore	4 tempi		
Cilindrata	43 cm <sup>3</sup>		
Potenza	1,5 kW/ 2 cv		
Larghezza di taglio	305 mm		
Potenza sonora	103,4 dB(A)	111 dB(A)	101,8 dB(A)
Livello vibrazioni ant/pos	3,8/4,2 m/s <sup>2</sup>	3,4/2,4 m/s <sup>2</sup>	1,7/2,2 m/s <sup>2</sup>
Capacità serbatoio	0,62 l		
Peso	7,9 kg	12,1 kg	8,6 Kg
Prezzo in €	IVA esclusa	€ 463,11	€ 643,44
	IVA inclusa	€ 565,00	€ 785,00

TRIMMER 300 mm - 450 W - TESTA MOTORE ORIENTABILE 180°

**VANTAGGI:**

- Trimmer elettrico leggero • Asta in alluminio rigido
- Impugnatura regolabile • La testa del motore ruota di 180° • Serracavo sull'impugnatura che impedisce la disconnessione dalla prolunga • Tasto di blocco per evitare avviamenti accidentali • Tracolla
- Zero emissioni • No manutenzione
- Cavo alimentazione 0,3 m



UR3000		
Potenza	450 W	
Lunghezza di taglio	300 mm	
Velocità a vuoto	9.000 g/min	
Potenza sonora	96 dB(A)	
Livello vibrazioni	2,7 m/s <sup>2</sup>	
Peso	2,6 kg	
Prezzo in €	IVA esclusa	€ 77,87
	IVA inclusa	€ 95,00

TRIMMER 350 mm - 1.000 W - AVVIAMENTO MORBIDO

**VANTAGGI:**

- Trimmer elettrico leggero • Asta in alluminio
- Presa morbida e confortevole
- Avviamento morbido
- Tracolla per comodità dell'operatore
- Impugnatura singola
- Zero emissioni • No manutenzione
- Cavo alimentazione 0,35 m



UR3502		
Potenza	1.000 W	
Lunghezza di taglio	350 mm	
Velocità a vuoto	6.500 g/min	
Peso	4,9 kg	
Prezzo in €	IVA esclusa	€ 127,05
	IVA inclusa	€ 155,00





ELM3720

**VANTAGGI:**

Rasaerba elettrici ideali per un utilizzo HOME. I modelli ELM3320, ELM3720, ELM4120 (con scocca in ABS) ed ELM4121 (con scocca in acciaio) sono dotati di regolazione altezza taglio centralizzata, indicatore di cesto pieno, taglio a filo muro (ad esclusione di ELM4121), trazione a spinta. Il modello ELM4621 è dotato di scocca in acciaio, ruota posteriore maggiorata, regolazione altezza taglio centralizzata, indicatore cesto pieno, semovenza.

ELM3320  
Fino a superfici di 400 m<sup>2</sup>



ELM3720  
Fino a superfici di 500 m<sup>2</sup>



ELM4120  
Fino a superfici di 600 m<sup>2</sup>



ELM4121  
Fino a superfici di 600 m<sup>2</sup>



ELM4621  
Fino a superfici di 1.000 m<sup>2</sup>  
SEMOVENTE



	ELM3320	ELM3720	ELM4120	ELM4121	ELM4621	
Potenza	1.200 W	1.400 W	1.600 W	1.800 W	1.800 W	
Larghezza di taglio	330 mm	370 mm	410 mm	410 mm	460 mm	
Altezza di taglio	20-55 mm		20-75 mm			
Superficie consigliata	400 m <sup>2</sup>	500 m <sup>2</sup>	600 m <sup>2</sup>		1.000 m <sup>2</sup>	
Capacità cestello	30 l	40 l	45 l	50 l	60 l	
Kit Mulching	-			✓		
Peso	10,2 Kg	11,6 Kg	14,5 Kg	19 Kg	32,1 Kg	
Modello precedente	ELM3311	ELM3711	ELM3800	ELM4110	ELM4613	
Prezzo in €	IVA esclusa	€ 105,74	€ 130,33	€ 138,52	€ 204,10	€ 343,44
	IVA inclusa	€ 129,00	€ 159,00	€ 169,00	€ 249,00	€ 419,00

TAGLIASIEPI A SCOPPIO 22,2 cm<sup>3</sup> - 0,68 kW

EH6000W



**VANTAGGI:**

- Tagliasiepi a scoppio con lama bilaterale
- Rispetta le più rigide normative sulle emissioni dei gas di scarico nocivi
- Impugnatura girevole per la massima versatilità di utilizzo
- Scarico emissioni frontale
- Lubrificazione ottimale
- Lama di taglio affilata su tre lati

EH6000W

Cilindrata	22,2 cm <sup>3</sup>	
Lama	600 mm	
Passo denti lama	35 mm	
Ø max di taglio	21,5 mm	
Velocità a vuoto	4.390 c/min	
Livello vibrazioni	2,8 m/s <sup>2</sup>	
Peso	5,0 kg	
Prezzo in €	IVA esclusa	€ 331,97
	IVA inclusa	€ 405,00

TAGLIASIEPI 25,4 cm<sup>3</sup> 0,77 kW / 1,05 cv - 4 TEMPI - IMPUGNATURA SINGOLA - 49 cm

EN4950H

**VANTAGGI:**

- Motore 4 tempi, efficiente nei consumi, non è necessario miscelare l'olio. Minori emissioni
- Conforme alle normative UE sulle emissioni di gas di scarico e alle norme di sicurezza delle direttive CE
- Design compatto con minor peso per ridurre l'affaticamento dell'operatore
- Impugnatura morbida circolare con design ergonomico
- Le lame del tagliasiepi si piegano fino a 180° per fornire dimensioni compatte durante il trasporto o lo stoccaggio
- Serbatoio del carburante traslucido con ampia apertura per facilitare il rifornimento
- Tracolla
- Primer: pompa di adescamento per avviamento efficiente a freddo

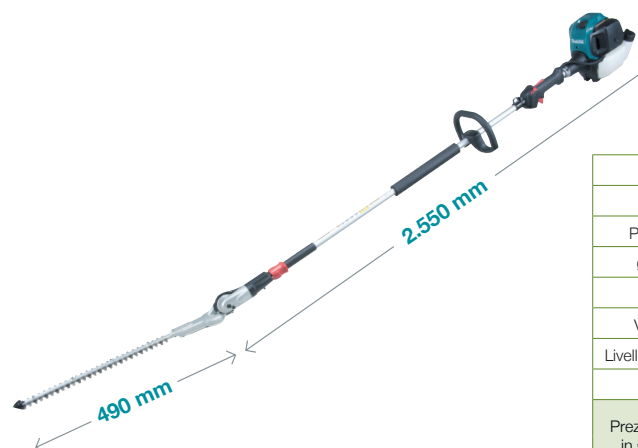

EN4950H

Cilindrata	25,4 cm <sup>3</sup>	
Lama	490 mm	
Passo denti lama	35 mm	
Ø max di taglio	21,5 mm	
Potenza	0,77 kW	
Velocità a vuoto	10.000 g/min	
Livello vibrazioni ant/pos	6,3/8,9 m/s <sup>2</sup>	
Peso	6,9 kg	
Prezzo in €	IVA esclusa	€ 548,36
	IVA inclusa	€ 669,00

POTATORE TELESCOPICO 25,4 cm<sup>3</sup> 0,77 kW / 1,05 cv - 4 TEMPI - ASTA TELESCOPICA

EY2650H25H

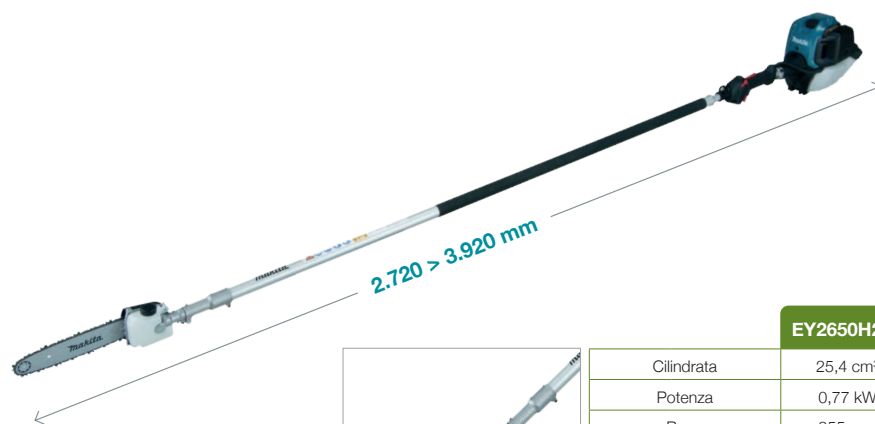

EY2650H25H

Cilindrata	25,4 cm <sup>3</sup>	
Potenza	0,77 kW	
Barra	255 mm	
Livello vibrazioni	7,2 m/s <sup>2</sup>	
Peso	7,2 kg	
Prezzo in €	IVA esclusa	€ 577,87
	IVA inclusa	€ 705,00

**VANTAGGI:**

- Motore 4 tempi, efficiente nei consumi, non è necessario miscelare l'olio. Minori emissioni
- Conforme alle normative UE sulle emissioni di gas di scarico
- Design compatto con minor peso per ridurre l'affaticamento dell'operatore
- Impugnatura morbida circolare con design ergonomico
- Serbatoio del carburante traslucido con ampia apertura per facilitare il rifornimento
- Tracolla per comodità dell'operatore
- Primer: pompa di adescamento progettata per un avviamento a freddo efficiente



SOFFIATORI 24,5 cm<sup>3</sup> - 0,81 kW / 1,1 cv 4 TEMPI - 10,1 m<sup>3</sup>/min

BHX2501 / BHX2501V

**VANTAGGI:**

- Ideale per i proprietari di casa, semi-professionisti e professionisti
- Soddisfa e supera le normative EPA di Fase 2 e CARB 3 e le emissioni di scarico
- Compatto e leggero facile da utilizzare e trasportare con una sola mano
- Impugnatura morbida per ridurre le vibrazioni e comoda leva dell'acceleratore
- Motore a 4 tempi che non richiede miscela di carburante
- Basse emissioni e ridotta rumorosità
- Avviamento facilitato



BHX2501



**+ KIT ASPIRAZIONE**



BHX2501V

		BHX2501	BHX2501V
Cilindrata		24,5 cm <sup>3</sup>	
Volume aria max		10,1 m <sup>3</sup> /min	
Capacità serbatoio		0,52 l	
Livello vibrazioni		9,3 m/s <sup>2</sup>	
Peso		4,5 kg	5,0 kg
Prezzo in €	IVA esclusa	€ 266,39	€ 299,18
	IVA inclusa	€ 325,00	€ 365,00

SOFFIATORE SPALLEGGIATO 52,5 cm<sup>3</sup> - 1,8 kW - 4 TEMPI - 15 m<sup>3</sup>/min

EB5300TH



VIDEO CLIP

<https://youtu.be/fH2d1Lz2PCY>



**VANTAGGI:**

- Soffiatore spalleggiato professionale
- Antistatico: la mano dell'utilizzatore è protetta dalle scariche elettrostatiche
- Zaino ergonomico che conferisce il massimo comfort di utilizzo
- Il filtro dell'aria di grande capacità è sostituibile e facilmente accessibile
- Basse emissioni e ridotta rumorosità
- Motore a 4 tempi che non richiede miscela di carburante • Avviamento facilitato



		EB5300TH
Cilindrata		52,5 cm <sup>3</sup>
Volume aria max.		15 m <sup>3</sup> /min
Capacità serbatoio		1,8 l
Livello vibrazioni		2,2 m/s <sup>2</sup>
Peso		9,8 kg
Prezzo in €	IVA esclusa	€ 430,33
	IVA inclusa	€ 525,00

SOFFIATORE SPALLEGGIATO 75,6 cm<sup>3</sup> - 3,0 kW - 4 TEMPI - 20 m<sup>3</sup>/min

EB7660TH



**VANTAGGI:**

- Soffiatore spalleggiato professionale
- Antistatico: la mano dell'utilizzatore è protetta dalle scariche elettrostatiche
- Zaino ergonomico che conferisce il massimo comfort di utilizzo
- Leva antighiaccio
- Il filtro dell'aria di grande capacità è sostituibile e facilmente accessibile
- Motore a 4 tempi che non richiede miscela di carburante • Basse emissioni e ridotta rumorosità
- Avviamento facilitato



		EB7660TH
Cilindrata		75,6 cm <sup>3</sup>
Volume aria max.		20 m <sup>3</sup> /min
Capacità serbatoio		1,9 l
Livello vibrazioni		2,3 m/s <sup>2</sup>
Peso		11,9 kg
Modello precedente		EB7650TH
Prezzo in €	IVA esclusa	€ 520,49
	IVA inclusa	€ 635,00

ELETTROSEGHE 1.800W

UC3041A / UC3541A / UC3541AK / UC4041A



**VANTAGGI:**

Macchine leggere e compatte, facili da utilizzare consentono tagli in totale comfort. Ideali per la preparazione di legname per uso riscaldamento (camini/stufe).



1.800 W



		UC3041A	UC3541A	UC3541AK	UC4041A
Potenza		1.800 W			
Lunghezza barra		300 mm	350 mm		400 mm
Velocità catena		870 m/min			
Lunghezza cavo		0,3 m			
Accessori in dotazione		-	-	Cassetta, olio, lima	-
Peso		4,6 kg	4,7 kg		4,8 kg
Prezzo in €	IVA esclusa	€ 122,13	€ 130,33	€ 171,31	€ 138,52
	IVA inclusa	€ 149,00	€ 159,00	€ 209,00	€ 169,00

**IN DOTAZIONE:**

Il modello UC3541AK viene fornito con cassetta metallica, catena, olio, lima.

ELETTROSEGHE 2.000W

UC3551A / UC4051A / UC4051AK



**VANTAGGI:**

Ideali per l'abbattimento di tronchi e arbusti di media dimensione, per la preparazione di bio-masse per il riscaldamento (camini/stufe). Facile e rapido cambio della catena con precisa registrazione della tensione.



2.000 W



		UC3551A	UC4051A	UC4051AK
Potenza		2.000 W		
Lunghezza barra		350 mm		400 mm
Velocità catena		870 m/min		
Lunghezza cavo		0,3 m		
Accessori in dotazione		-	-	Cassetta, olio, lima, catena
Peso		5,5 kg	5,6 kg	
Prezzo in €	IVA esclusa	€ 192,62	€ 200,82	€ 225,41
	IVA inclusa	€ 235,00	€ 245,00	€ 275,00

**VERSIONE K:**

La valigetta in metallo consente il trasporto sicuro della macchina direttamente sul luogo di lavoro; gli accessori extra in dotazione offrono sempre continuità di lavoro e mantenimento dell'efficacia del funzionamento.





TAGLIASIEPI ELETTRICO 400 W

UH5261



HOME



		UH5261
Potenza		400 W
Lama		520 mm
Passo denti lama		18 mm
Ø max di taglio		15 mm
Corse al minuto		1.600
Capacità di taglio		15 mm
Peso		3,0 kg
Prezzo in €	IVA esclusa	€ 94,26
	IVA inclusa	€ 115,00

**VANTAGGI:** Macchina leggera e bilanciata estremamente semplice da utilizzare, indicata per la cura di piccole siepi e piante da cespuglio. I sistemi di sicurezza garantiscono un lavoro in totale comfort.

TAGLIASIEPI ELETTRICI 550 W

UH5570 / UH6570



SEMI-PRO



		UH5570	UH6570
Potenza		550 W	
Lama		550 mm	650 mm
Passo denti lama		28 mm	
Ø max di taglio		18 mm	
Corse al minuto		1.600	
Capacità di taglio		18 mm	
Peso		3,7 kg	3,8 kg
Prezzo in €	IVA esclusa	€ 135,25	€ 143,44
	IVA inclusa	€ 165,00	€ 175,00

**VANTAGGI:** Queste macchine nascono per soddisfare le richieste di taglio per utilizzo semi-professionale. Le lame affilate su 3 lati e la maneggevolezza consentono la cura delle siepi durante i tagli stagionali.

TAGLIASIEPI ELETTRICI 670 W

UH6580 / UH7580



PRO



		UH6580	UH7580
Potenza		670 W	
Lama		650 mm	750 mm
Passo denti lama		28 mm	
Ø max di taglio		18 mm	
Corse al minuto		1.600	
Capacità di taglio		18 mm	
Peso		4,3 kg	4,4 kg
Prezzo in €	IVA esclusa	€ 184,43	€ 192,62
	IVA inclusa	€ 225,00	€ 235,00

**VANTAGGI:** Ideali per il taglio di siepi estese, il potente motore da 670 W garantisce ottime performance in qualsiasi condizione.

ARIEGGIATORI ELETTRICI

UV3200 / UV3600



**VANTAGGI:**

- Regolazione centralizzata della profondità di lavorazione
- Interruttore di sicurezza contro l'avvio accidentale del motore
- Sistema di sostituzione rapida del rullo
- Sacco di raccolta in tessuto altamente permeabile
- Inserto nel sacco di raccolta per proteggere l'operatore dalla polvere
- Impugnatura rivestita per una presa comoda e sicura
- Manubrio ripiegabile per facilitare il trasporto e il rimessaggio
- UV3600: maniglia integrata nella scocca per un facile trasporto

	UV3200	UV3600
Potenza	1.300 W	1.800 W
Profondità di lavoro	-10 +10 mm (5 posizioni)	-10+5 mm (4 posizioni)
Larghezza di taglio	32 cm	36 cm
Capacità cestello	30 l	40 l
Potenza sonora (lwa) press. acustica (lpa)	97,2 / 88,5 dB(A)	99,5 / 85,5 dB(A)
Vibrazione impugnatura	4,5 m/s <sup>2</sup>	4,7 m/s <sup>2</sup>
Peso	12 kg	15,3 kg
Prezzo in €	IVA esclusa	€ 135,25
	IVA inclusa	€ 165,00
		€ 184,43
		€ 225,00

BIOTRITURATORE ELETTRICO 45 mm

UD2500

**Sistema automatico anti-inceppamento**



Area attacco presa elettrica protetta sotto l'impugnatura; presa accessibile da entrambi i lati.



Impugnature su entrambi i lati per una presa sicura e per un facile trasporto.



**VANTAGGI:**

- Potente biotrituratore elettrico (2.500 W) ideale per smaltire i rami derivanti dalla potatura di piante di giardini e parchi di aree residenziali
- Pannello di controllo di semplice utilizzo con interruttore di inversione
- Sistema automatico anti-inceppamento
- Salvamotore contro i sovraccarichi
- Facile da trasportare grazie alle ruote gommate di grandi dimensioni
- Linea moderna e affusolata

	UD2500	
Potenza	2.500 W	
ø max da triturare	45 mm	
Velocità	40 g/min	
Capacità contenitore	67 l	
Potenza sonora (lwa) press. acustica (lpa)	97 / 84,4 dB(A)	
Peso	27,6 kg	
Prezzo in €	IVA esclusa	€ 277,87
	IVA inclusa	€ 339,00





### VANTAGGI:

Ideali per la pulizia di corselli, vialetti, piscine. Macchine per soddisfare ogni tipo di esigenza dall'uso domestico a quello professionale. Numerosi accessori disponibili adatti per esempio alla pulizia di patii, pluviali o condotti grazie al tubo specifico.

		HW1200	HW1300
Potenza		1.800 W	
Pressione nominale		120 bar	130 bar
Portata		420 l/h	450 l/h
Lunghezza tubo		10 m	
Peso		11,0 kg	12,7 kg
Modello precedente		HW112	HW132
Prezzo in €	IVA esclusa	€ 228,69	€ 310,66
	IVA inclusa	€ 279,00	€ 379,00

## ACCESSORI PER IDROPULITRICI HW1200 / HW1300 / DHW080ZK (pag. 24)

	Codice	Descrizione	Prezzo in €	
			IVA escl.	IVA Incl.
	197822-8	LANCIA UGELLO VARIO	€ 12,71	€ 15,50
	197876-5	LANCIA VARIO SPRAY	€ 26,40	€ 32,21
	197842-2	PISTOLA CON SICURA	€ 23,27	€ 28,38
	197879-9	STRUMENTO PULIZIA UGELLO	€ 1,98	€ 2,42
	197881-2	RACCORDO RUBINETTO 3/4"	€ 4,95	€ 6,04
	197824-4	LANCIA ROTANTE	€ 13,53	€ 16,51
	197883-8	CONNETTORE RAPIDO 1/2"	€ 4,95	€ 6,04
	197870-7	SET LANCE IN ALLUMINIO	€ 54,95	€ 67,03
	198909-9	LANCIA ANGOLATA 90°	€ 34,85	€ 42,51
	197831-7	SPAZZOLA ROTANTE	€ 18,32	€ 22,34
	197828-6	SPAZZOLA STANDARD	€ 9,08	€ 11,07
	197864-2	SPAZZOLA PARASPRUZZI	€ 23,27	€ 28,38
	197840-6	TUBO PULIZIA 15 m	€ 35,81	€ 43,68
	197837-5	TUBO PULIZIA 10 m	€ 29,87	€ 36,44
	197845-6	PROLUNGA 5 m	€ 31,68	€ 38,65
	197847-2	PROLUNGA 8 m	€ 45,71	€ 55,76
	197850-3	PROLUNGA 10 m	€ 51,65	€ 63,01
	197873-1	TUBO PESCANTE	€ 38,12	€ 46,50
	197853-7	ADATTATORE	€ 7,43	€ 9,06



HW1200



HW1300

**IDEALI PER ACQUE CHIARE:** Ideali per svuotamento piscine e laghetti, pescaggio da vasche di accumulo per irrigazione o trasferimento acque.

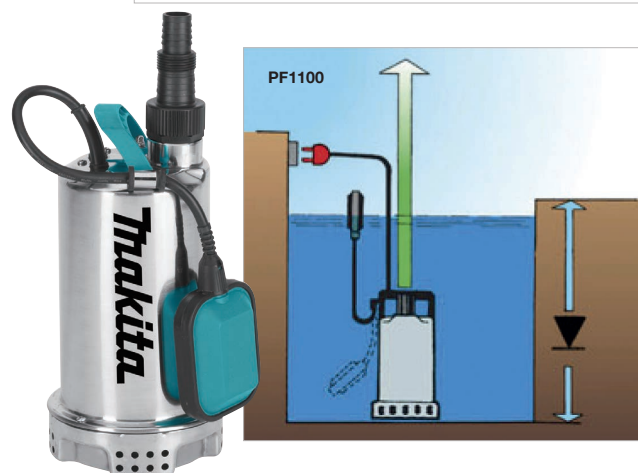
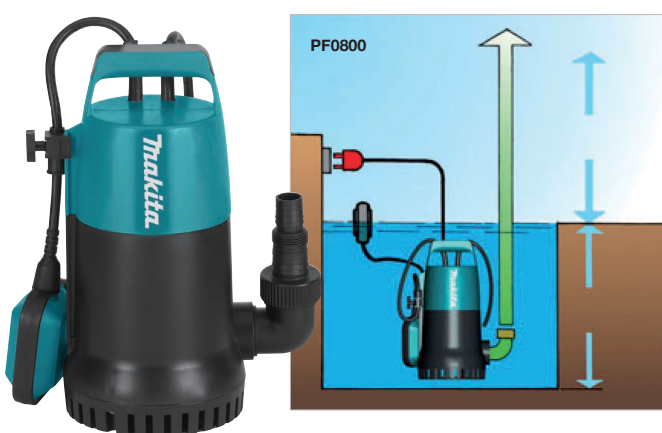
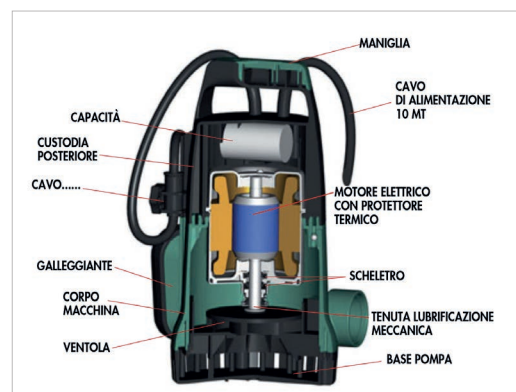
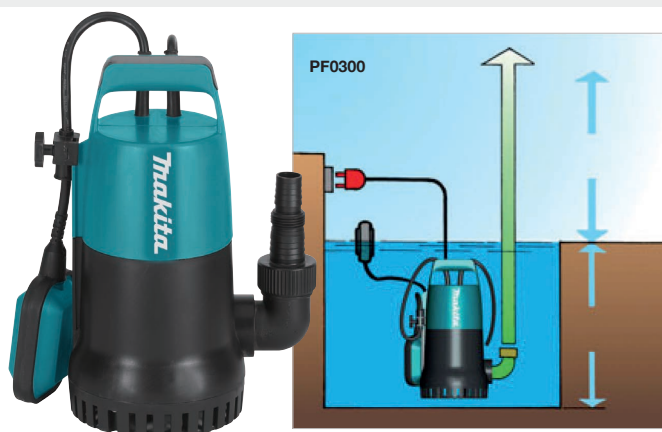

**IDEALI PER ACQUE SCURE:** Ideali per svuotamento di piscine e laghetti, pescaggio da vasche di accumulo per irrigazione o trasferimento acque; svuotamento pozzetti, cantine e spazi allagati. Queste pompe sono in grado di trattare acque con presenza di foglie e piccoli detriti.

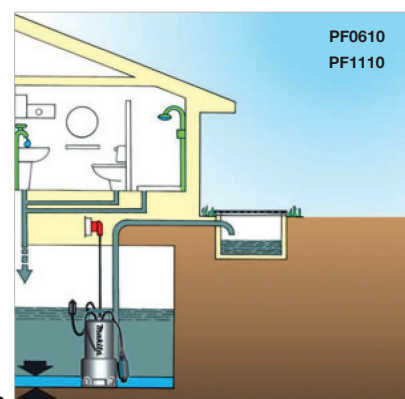
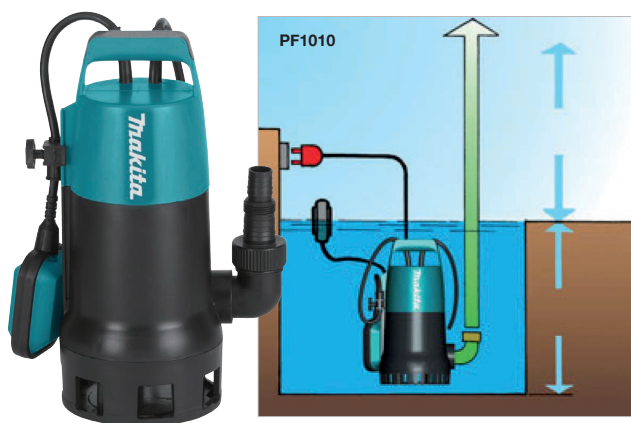

PF0610



PF1110

		PF0300	PF0610	PF0800	PF1010	PF1100	PF1110
Potenza		300 W	550 W	800 W		1.100 W	
Assorbimento		1,5 Ah	4,8 Ah	3,5 Ah		4,8 Ah	
Portata massima		140 l/min	180 l/min	220 l/min	240 l/min	250 l/min	250 l/min
Corpo macchina		ABS	ACCIAIO		ABS		ACCIAIO
Peso		4,2 kg	5,5 kg	6,1 kg	6,6 kg	6,7 kg	7,0 kg
Prezzo in €	IVA esclusa	€ 64,75	€ 105,74	€ 94,26	€ 97,54	€ 118,85	€ 127,05
	IVA inclusa	€ 79,00	€ 129,00	€ 115,00	€ 119,00	€ 145,00	€ 155,00





BATTERIA 18V 5,0Ah 197280-8



BL1850B  
Indicatore livello di carica  
**€ 119,00** IVA esclusa  
€ 145,18 IVA inclusa

TWIN PACK 18V 5,0Ah 197288-2



2xBL1850B  
Indicatore livello di carica  
**€ 199,00** IVA esclusa  
€ 242,78 IVA inclusa



BATTERIA 18V 6,0Ah 197422-4



BL1860B  
Indicatore livello di carica  
**€ 129,00** IVA esclusa  
€ 157,38 IVA inclusa

TWIN PACK 18V 6,0Ah 197428-2



2xBL1860B  
Indicatore livello di carica  
**€ 239,00** IVA esclusa  
€ 291,58 IVA inclusa

CARICABATTERIE RAPIDO 195584-2



DC18RC

**€ 109,00** IVA esclusa  
€ 132,98 IVA inclusa

CARICABATT. RAPIDO DOPPIO 196933-6



DC18RD

**€ 159,00** IVA esclusa  
€ 193,98 IVA inclusa

CARICABATT. RAPIDO TRIPLO VOLTAGGIO 198720-9



DC18RE

**€ 129,00** IVA esclusa  
€ 157,38 IVA inclusa

ZAINO ADATTATORE PER 4 BATTERIE 18V + 2 ADATTATORI (18V e 18Vx2) 191A59-5



RICEVI SUBITO  
**EXTRA**  
T-Shirt

**€ 85,00** IVA esclusa  
€ 103,70 IVA inclusa  
(cod.191N62-4)

**€ 56,00** IVA esclusa  
€ 68,32 IVA inclusa  
(cod.191J50-7)

**VANTAGGI:** Ideale per manutentori del verde che hanno la necessità di lavorare per periodi prolungati presso giardini e parchi. Da abbinare al KIT energy. Batterie e caricabatterie non inclusi.

**€ 525,00** IVA esclusa  
€ 640,50 IVA inclusa

ZAINO POWER PACK 36V / 40Vmax + ADATTATORE (18Vx2) PDC1200A01



RICEVI SUBITO  
**EXTRA**  
Cesola Multifunzione

**€ 85,00** IVA esclusa  
€ 103,70 IVA inclusa  
(cod.191N62-4)



**VANTAGGI:** 36V con capacità di 33,5Ah. Tempo di ricarica 360 min (con DC4001 in dotazione). Peso totale batteria + imbracatura 10,4 kg.

<https://youtu.be/mq4p3N9AAG0>

**€ 1.495,00** IVA esclusa  
€ 1.823,90 IVA inclusa

**KIT ENERGY 18V 5,0Ah** 197624-2

MAK PAC

IDEALE PER L'UTILIZZO CON UTENSILI 18Vx2

45'

DC18RC

BL1850B (x2)  
Indicatore livello di carica

€ 289,00 IVA esclusa  
€ 352,58 IVA inclusa

**KIT ENERGY 18V 5,0Ah  
CON CARICABATTERIE RAPIDO DOPPIO DC18RD** 197629-2

MAK PAC

IDEALE PER L'UTILIZZO CON UTENSILI 18Vx2

45'

DC18RD

BL1850B (x2)  
Indicatore livello di carica

€ 335,00 IVA esclusa  
€ 408,70 IVA inclusa

**KIT ENERGY 18V 6,0Ah  
CON CARICABATTERIE RAPIDO** 198116-4

MAK PAC

IDEALE PER L'UTILIZZO CON UTENSILI 18Vx2

55'

DC18RC

BL1860B (x2)  
Indicatore livello di carica

€ 325,00 IVA esclusa  
€ 396,50 IVA inclusa

**KIT ENERGY 18V 6,0Ah  
CON CARICABATTERIE RAPIDO DOPPIO DC18RD** 198077-8

MAK PAC

IDEALE PER L'UTILIZZO CON UTENSILI 18Vx2

55'

DC18RD

BL1860B (x2)  
Indicatore livello di carica

€ 365,00 IVA esclusa  
€ 445,30 IVA inclusa

**KIT ENERGY 18V 5,0Ah - CON CARICABATTERIE RAPIDO DOPPIA POSTAZIONE** 197626-8

MAK PAC

IDEALE PER L'UTILIZZO CON UTENSILI 18Vx2

45'

DC18RD

BL1850B (x4)  
Indicatore livello di carica

€ 509,00 IVA esclusa  
€ 620,98 IVA inclusa

**KIT ENERGY 18V 3,0Ah** 191A24-4

DC18RC

BL1830B (x1)  
Indicatore livello di carica

18V LITHIUM-ION 3.0Ah LXT

22'

€ 149,00 IVA esclusa  
€ 181,78 IVA inclusa

VIDEO CLIP

**ONE FOR ALL**

[https://youtu.be/DpZQg\\_B7oMA](https://youtu.be/DpZQg_B7oMA)

QR CODE



## BATTERIE

BATTERIA 12Vmax 2,0Ah

197396-9



BL1021B  
Indicatore livello di carica

€ 59,00 IVA esclusa  
€ 71,98 IVA inclusa

BATTERIA 12Vmax 4,0Ah

197406-2



BL1041B  
Indicatore livello di carica

€ 79,00 IVA esclusa  
€ 96,38 IVA inclusa

## CARICABATTERIE

CARICABATTERIE 12Vmax

197363-4



DC10SB

€ 59,00 IVA esclusa  
€ 71,98 IVA inclusa

CARICABATT. RAPIDO TRIPLO VOLTAGGIO

198720-9



DC18RE

€ 129,00 IVA esclusa  
€ 157,38 IVA inclusa

## KIT ENERGY

KIT ENERGY 12Vmax 2,0Ah - CARICABATTERIE DC10SB

197658-5



DC10SB



BL1021B (x2)

€ 159,00 IVA esclusa  
€ 193,98 IVA inclusa

KIT ENERGY 12Vmax 4,0Ah - CARICABATTERIE DC10SB

197641-2



DC10SB



BL1041B (x2)

€ 195,00 IVA esclusa  
€ 237,90 IVA inclusa

## BATTERIE

BATTERIA 40Vmax 2,5Ah 191B36-3

**BL4025**  
Indicatore livello di carica

**€ 139,00** IVA esclusa  
€ 169,58 IVA inclusa

BATTERIA 40Vmax 4,0Ah 191B26-6

**BL4040**  
Indicatore livello di carica

**€ 169,00** IVA esclusa  
€ 206,18 IVA inclusa

BATTERIA 40Vmax 5,0Ah 191L47-8

**NOVITÀ**

**BL4050F**  
Indicatore livello di carica

**€ 239,00** IVA esclusa  
€ 291,58 IVA inclusa

## CARICABATTERIE e ADATTATORE LXT

CARICABATTERIE 40Vmax 191E07-8

**DC40RA**

**€ 109,00** IVA esclusa  
€ 132,98 IVA inclusa

CARICABATTERIE 40Vmax 191N09-8

**NOVITÀ**

**DC40RB**

**€ 189,00** IVA esclusa  
€ 230,58 IVA inclusa

ADATTATORE LXT PER 14,4V/18V 191C10-7

**XGT > LXT**

**ADP10**

**€ 39,00** IVA esclusa  
€ 47,58 IVA inclusa

## KIT ENERGY

KIT ENERGY 40Vmax 2x2,5Ah + DC40RA 191J81-6

**BL4025 (x2)**  
Indicatore livello di carica

**DC40RA**

**€ 339,00** IVA esclusa  
€ 413,58 IVA inclusa

KIT ENERGY 40Vmax 2x4,0Ah + DC40RA 191J97-1

**BL4040 (x2)**  
Indicatore livello di carica

**DC40RA**

**€ 389,00** IVA esclusa  
€ 474,58 IVA inclusa

KIT ENERGY 40Vmax 2x5,0Ah + DC40RB 191U13-9

**NOVITÀ**

**BL4050F (x2)**  
Indicatore livello di carica

**DC40RB**

**€ 599,00** IVA esclusa  
€ 730,78 IVA inclusa

KIT ENERGY 40Vmax 4x5,0Ah + DC40RB 191U42-2

**NOVITÀ**

**BL4050F (x4)**  
Indicatore livello di carica

**DC40RB**

**€ 999,00** IVA esclusa  
€ 1.218,78 IVA inclusa







SERVICE PARTNER



STAZIONE DI ANALISI DELLE BATTERIE RICARICABILI



CERCA RIVENDITORE  
<https://makita.it/dealer-locator.html>

## TOSCANA

- **P Prato (PO) 59100 S.E.P. Srl**  
Via Pistoiese, 439/441 - tel. 0574662781, fax 0574071106  
e-mail: elettrosep@tin.it, www.sepelettromeccanica.com
- **P Firenze 50135 ELETTROMECCANICA CRESCIOLI**  
di Crescioli Nicola & C. Sas - Via della Rondinella, 57  
tel. 055611580 - 055607963 - fax 055607963  
e-mail: info@crescioli.it, www.elettromeccanicacrescioli.it
- **S Compiobbi (FI) 50061 BICHI ALESSANDRO**  
Riparazioni Elettromeccaniche  
Via Aretina, 150 - tel. e fax 0556593423  
e-mail: info@bichialessandro.it, www.bichialessandro.it
- **P S Pontassieve (FI) 50065 Utensilmacchine Snc di Donnini Andrea & C.**  
Via G. Di Vittorio, 66 - tel. 0558368321, fax 0558324000  
e-mail: info@utensilmacchine.com
- **P S Sesto Fiorentino (FI) 50019 FERRAMENTA GIOVANNI**  
di Quercioni Giovanni  
Viale Pratese, 66 - tel. 0554217732 - 4200446, fax 0554209375  
e-mail: gianni@ferramentagiovanni.it - www.ferramentagiovanni.it
- **P S Sovigliana Vinci (FI) 50059 PRATESI Lorenzo Srl**  
Via Pietramarina, 30/32 - tel. 0571901227, fax 0571500979  
e-mail: pratesilorenzosrl@pratesilorenzo.it, www.pratesilorenzo.it
- **Arezzo 52100 ELETTRMECC. di Francesconi Dante & C. Snc**  
Via Arturo Chiari, 42 - tel. 0575295612, fax 057524085  
e-mail: eletrr.francesconi@tin.it
- **P S Porrena (AR) 52014 T.P.C. Group Srl**  
Via Arno, 7/A - tel. 0575527027, fax 0575527001  
e-mail: info@tpcgroup.it - www.tpcgroup.it
- **Piombino (LI) 57025**  
A.M. CENTRO ASSISTENZA UTENSILI di Maccherani A. & C.  
Via Del Pino, 17/C - tel. e fax 056549423  
e-mail: amcentro.am@libero.it, www.amcentroassistenza.it
- **Capezzano Pianore (LU) 55040 ASSISTENZA IECI Srl**  
Via Dei Fabbri, 7 - tel. 0584969569, fax 0584969565  
e-mail: magazzino@ieci.srl.com
- **P Poggibonsi (SI) 53036 ELETTROSERVICE Srl**  
Piazzale Emilia Romagna, 1 - tel. 0577982544, fax 0577982517  
e-mail: info@elektroservicesrl.com
- **P S Ospedaletto Pisa (PI) 56121 GIUNTI ALFREDO Elettromeccanica**  
Via Marmiceto, 10 Zona Ind.le Ovest - tel. 050982438  
fax 050982204 - e-mail: info@giuntielettromeccanica.com  
www.giuntielettromeccanica.com
- **Roselle-Grosseto (GR) 58040 NUOVA FRANCI E SOLDATI Snc**  
Loc. Laghi Roselle, 122 - tel. e fax 05644402706  
e-mail: off.francisoldati@gmail.it

## MARCHE - UMBRIA

- **P S Civitanova Marche (MC) 62012**  
ELETTRMECC. CERVellini Franco Srl  
Via Martiri di Belfiore, 53 A/B  
tel. 0733814286 - 0733817417, fax 0733779204  
e-mail: info@elettromeccanicacervellini.it
- **P S Ancona 60131 VAMA Snc di Pasqualini & C.**  
Via Umani, 9 - tel. e fax 0712868930  
e-mail: vamasnc@libero.it  
www.vamaancona.com
- **P S Fabriano (AN) 60044 POSSANZA FRANCO & C. Snc**  
Via Dante, 90/B - tel. e fax 07323425  
e-mail: fe.possanza@libero.it
- **Senigallia (AN) 60019**  
ELETTRMECC. CASABIANCA di Casabianca Andrea  
Via Cimabue, 38 - tel. e fax 0716609707  
e-mail: info@elettromeccanicacasabianca.it
- **P S S. Benedetto del Tronto (AP) 63074**  
ELETTR. 2C di Cosignani Nazzareno & Girolami Sante Snc  
Via Silvio Pellico, 198/M - tel. 073582982, fax 0735789201  
e-mail: info@elettromeccanicaduec.it  
www.elettromeccanica2c.it
- **P Pesaro 61122 ELETTRMECCANICA Q.S. di Santangeli Paolo & C. Snc**  
Via Divisione Acqui, 87 - tel. e fax 0721281987  
e-mail: elettro.qs@virgilio.it
- **P S Ospedalichio Bastia Umbra (PG) 06083 MASCIOLINI Srl**  
Viale Europa, 7 - tel. 0758011505, fax 0758011411  
e-mail: info@masciolini.it, www.masciolini.it
- **P S Sant' Andrea delle Fratte (PG) 06132**  
ELETTRMECC. 2A di Ascensi A. & C. Snc  
Via G. Dottori, 90 Zona Ind.le - tel. 0755270166, fax 0755295022  
e-mail: elettromeccanica2a@libero.it  
www.elettromeccanica2a.com
- **P S Temi 05100 ELETTRMECCANICA MARINI Srl**  
Strada di Sabbione, 27/B - tel. 0744812969 - fax 0744817403  
e-mail: emarinisrl@gmail.com

## LAZIO

- **Villaggio Prenestino (RM) 00132**  
A.T.E. di Palumbo Vincenzo  
Via Fosso dell'Osa, 185/195 - tel. e fax 06 2262262  
e-mail: vincenzo\_130@libero.it - www.ateassistenza.it
- **Tivoli Terme (RM) 00011**  
BOLOGNINO CARLO ELETTRMECCANICA  
Via Tiburtina, 168 - tel. e fax 0774371968  
e-mail: c.bolognino@tin.it
- **Latina 04100 ELETTRICA ISONZO Srl**  
Via Bianchini, 7/9 - tel. 07731902550, fax 0773204375  
e-mail: ricambi@eliso.it, www.eliso.it
- **P S Viterbo 01100 EBC S.n.c di Biondi Massimo e Francesco**  
Strada Teverina, 32 - tel. e fax 0761391065  
e-mail: info@ebcutensili.it
- **Rieti 02100 GIOVANNELLI GIORGIO**  
Via Paolucci, 49/51 - tel. e fax 0746496083  
e-mail: giorgiogiovannelli@alice.it

## ABRUZZO - MOLISE

- **P S San Giovanni Teatino (CH) 66020 NAZZARO SERVICE Srl**  
di Nazzaro Giovanna & C. - Trav. di Via Caravaggio, 10/C  
tel. 0854465161, fax 0854407700  
e-mail: info@nazzaroservice.it - www.nazzaroservice.it
- **Miglianico (CH) 66010**  
ELETTRMECCANICA DI TIZIO di Di Tizio Sandro  
Via Piane San Pantaleone, 135 A - tel. e fax 0871951467,  
e-mail: info@ditizio.eu
- **Campobasso 86100 ELETTRICA BALOZZI ANTONIO**  
Ditta Balozzi A. di Balozzi Pino Snc, Via L.Sturzo, 37  
tel. 0874493474, fax 0874614455  
e-mail: Elettromeccanica.balozzi@virgilio.it

## CAMPANIA

- **P Napoli 80141 VINCAS di Cascella Francesco**  
Via Alfonso D'Avalos, 11 - tel. e fax 0815992340  
e-mail: vinnycas@libero.it
- **P Benevento 82100 RICCIARDI LUIGI**  
Via S. Colomba, 56 - tel. e fax 0824362264  
e-mail: ricciardi@hotmait.it
- **Cava De' Tirreni (SA) 84013 C.R.E. di Siani Giuseppe**  
Via XXV Luglio, 67 - tel. e fax 089443191  
e-mail: info@cresiani.it, www.cresiani.it
- **Pagani (SA) 84016 C.I.S.E. Italia Service di Cicalese Sergio**  
Via S. Erasmo, 31 - tel. 0815159278, fax 0815153292  
e-mail: ciseitalia@libero.it, www.ciseitalia.it

## BASILICATA

- **Potenza 85100 E.M.C. Snc dei F.lli Colucci**  
Contrada Dragonara, 14 E - tel. e fax 097146259  
e-mail: info@colucciemc.it
- **Matera 75100 ELETTRMECCANICA di CARLO CALVIELLO**  
Via dell'Artigianato zona PAIP 1 - tel. e fax: 0835/268874  
e-mail: elettromeccanicacalviello@gmail.com

## CALABRIA

- **Corigliano Calabro (CS) 87060**  
IMPIANTISTICA LAVORATO FRANCESCO  
C.da Mezzofito - tel. e fax 0983808875 - e-mail: ilfioravato@libero.it
- **Località Tredolice a Cirella di Diamante (CS) 87023**  
DE SUMMA Srl  
C.da Sagarote - tel. 0985876179, fax 0985877658  
e-mail: desummapasqualino@hotmail.it
- **Zumpano (CS) 87040 GIGLIOTTI & MASDEO Snc**  
Via B. F. Marini, 97 - Zona Ind.le - tel. e fax 0984390965  
e-mail: gigliottimasdeosnc@tiscali.it
- **P Crotona 88900**  
ELETTRMECCANICA di PUGLIESE MICHELE  
Viale Stazione snc - tel. e fax 096228420  
e-mail: puglieseofficin\_m@libero.it
- **P Reggio Calabria 89124**  
C.A.T. Di Fiumanò Marco  
Via Petrarca, 20 - tel. e fax 0965812020 - e-mail: catfiumano@gmail.com

- **Stefanaconi (VV) 89843**  
OFF. ELETTRAUTO ELETTRON. PRORAN Snc di Procopio e Ranieli  
Via Kennedy Snc - tel. e fax 0963508101 - e-mail: pro.ran@tiscali.it
- **P S Catanzaro (CZ) 88100**  
E.L.C.A. Tolomeo Srls - Via Contessa Clemeza, 11 - tel. 0961751943  
e-mail: commerciale@elcatolomeo.it, www.elcatolomeo.it

## PUGLIA

- **P S Altamura (BA) 70022 ELECTRA SERVICE Srl**  
Via Del Leccio, 11 - Zona Ind.le - tel. e fax 0803101120  
e-mail: plogran@libero.it
- **Bari 70123 E.T.B. BERNARDI Snc**  
Via G. Jatta, 5/A - tel. 0805277773 - 0805276738  
fax 06233242555 - e-mail: etb@etbbernardi.it, www.etbbernardi.it
- **P Martina Franca (TA) 74015 PM UTENSILI di Massafra Pietro**  
Via A. Volta, 3/5 - tel. e fax 0804858989 - Cel. 3392362364  
e-mail: massafra@pmutensili.it
- **Lecce 73100 ELETTRMECCANICA TENUZZO Srl**  
Via Lombardia, 20/22 - tel. 0832307439, fax 0832093769  
e-mail: elettromecc.tenuzzo@gmail.com
- **San Vito dei Normanni (BR) 72019 MICELI ANTONIO**  
Via Notar Ruggiero, 86 - tel. e fax 0831983161  
e-mail: micant.servizio@alice.it

## SICILIA

- **Palermo 90145 GRECO ANGELO**  
Via Mariano Stabile, 4/B - tel. e fax 091322520  
e-mail: grecoantensile@libero.it
- **P S Cinisì (PA) 90045**  
ELETTRON. MANIACI  
Via Pio La Torre, 11/B - tel. e fax 0918665091,  
e-mail: maniacieletr@libero.it
- **Villabate (PA) 90039 MONTALTO GIUSEPPE & C. Sas**  
Viale Europa, 59/D - tel. 0916144913, fax 0916145038  
e-mail: info@officinemontalto.it
- **Agrigento 92100**  
ELETTRMECCANICA RIPARAZIONI Daniele Capraro  
Via Unità d'Italia, 6 - tel. e fax 0922602401, cell. 3288918614  
e-mail: danielecapraro2011@virgilio.it
- **Caltanissetta 93100**  
NARO SALVATORE ELETTRMECCANICA  
Viale dei Platani, 2/B - tel. e fax 0934587570  
e-mail: naro.salvatore@tiscali.it
- **Trapani 91100 CAMMARATA ROCCO**  
Via Orti, 60 - tel. e fax 092320934 - e-mail: cammaratarocco80@libero.it
- **Siracusa 96100 TERRANOVA SALVATORE**  
Viale Ermocrate, 80 - tel. 093161700, fax 093161700  
e-mail: elettromeccanica.sr@alice.it,  
www.elettromeccanicasiracusana.it
- **S Catania 95129 LOMARTIRE GIUSEPPE**  
Via C. Finocchiaro Aprile, 140 A/B/C  
tel. 095533039 - fax 0957464397  
e-mail: giuseppe.lomartire@virgilio.it
- **Messina 98149 EL. MES. Elettromeccanica Messinese**  
di Boemi Valentina - Via Comunale Camaro, 129  
tel. e fax 090670539, e-mail: tindaro@boemi.it, www.boemi.it
- **Ragusa 97100 G.M.G. ELETTRMECCANICA**  
Via Duca d'Aosta 71/E - tel. e fax 0932624272  
e-mail: info@elettromeccanicagmg.it

## SARDEGNA

- **Cagliari 09122**  
A.R.T.E.C. Elettromeccanica di Ignazio Cruccas & C. Snc  
Via dell'Artigianato, 22 - tel. e fax 0702128155  
e-mail: artceservizi@yahoo.it, www.artcelettromeccanica.it
- **Cagliari 09134 L.P. ELETTRMECCANICA Snc**  
di Loddi Nicola e Pibia Filippo - Via Riva Villasanta, 177  
tel. e fax 0702040693 - e-mail: infolp\_2009@libero.it
- **Oristano 09170**  
GOGM Snc di Ortu Gianfranco e Maoddi Gavino  
Via Helsinkii, Zona Ind.le S.N.  
tel. 0783020795, fax 07833020873 - e-mail: gogmsnc@tiscali.it
- **Cala Saccia Olbia (OT) 07026**  
ELETTRMECC. Snc di DE LUCA & CAREDDU  
Via Seichelles, snc - Zona Ind.le Settore nr. 4  
tel. 078957337, fax 0789596156  
e-mail: amm.elettromeccanica@tiscali.it
- **Sassari 07100 SCANU ROBERTO ELETTRMECCANICA**  
Zona Ind.le Predda Niedda Nord Str. nr. 5 - tel. e fax 079260028  
e-mail: robyscanu63@tiscali.it
- **Nuoro 08100 G.R. di GIUSEPPE RUIU - Riparazioni Utensili Elettrici**  
Via Torres, 42 - tel. e fax 078438414  
e-mail: giuse.ruiu@tiscali.it



# PROMO PROMO PROMO PROMO PROMO

## Acquistando uno dei prodotti in promozione ricevi subito il compressore 18V DMP180Z



Cleaners



ZERO EMISSION

Prezzi di vendita consigliati in Euro non vincolanti (IVA 22%)



Display digitale



Adattatori / Led

SERIE Z LITHIUM-ION 18V LITHIUM-ION LXT

### DMP180Z - Compressore

Del valore di € 119,00 IVA escl.

RICEVI SUBITO

# EXTRA

Pressione max aria	830 kPa
Quantità scarico aria	200 kPa 12 L/min
Lunghezza tubo	65 cm
Dimensioni (mm)	266 x 80 x 174
Peso	1,2 kg

FINO A 24 PNEUMATICI AUTO CON UNA CARICA COMPLETA - BL1860B (18V / 6,0Ah)



18V LITHIUM-ION LXT

DETTAGLI DELLA PROMOZIONE A PAGINA 10

**2** ANNI GARANZIA  
**3** ANNI GARANZIA

Batterie estensione fino a 2 anni  
Utensili estensione fino a 3 anni



Makita S.p.A. Con socio unico  
Direzione e Coordinamento  
Makita Corporation-Giappone  
Via Don Luigi Sturzo, 56/58  
20004 Arluno (MI)  
Tel. 0331.524111 - Fax 0331.420285

**Makita**  
COSTRUIAMO IL FUTURO

www.makita.it



Makita S.p.A. si riserva di apportare in qualsiasi momento modifiche a prezzi e/o a caratteristiche dei propri prodotti, anche senza preavviso.

Si declina ogni responsabilità per errori di stampa. Copyright 2012 Makita S.p.A. Tutti i diritti riservati.

Riproduzione vietata - Attenzione: la riproduzione e l'utilizzo di qualsiasi immagine, logo, marchio, dato o documento qui pubblicati, in assenza di espressa autorizzazione scritta da parte di Makita S.p.A., verrà perseguita ai sensi di legge. Il catalogo promozionale è valido fino al 30/09/22 salvo esaurimento scorte.